

*If you have questions or comments, contact us.
Pour toute question ou tout commentaire, nous contacter.
Si tiene dudas o comentarios, contáctenos.*

1-800-4-DEWALT • www.dewalt.com

**INSTRUCTION MANUAL
GUIDE D'UTILISATION
MANUAL DE INSTRUCCIONES**

INSTRUCTIVO DE OPERACIÓN, CENTROS DE SERVICIO Y PÓLIZA DE GARANTÍA. **ADVERTENCIA:** LÉASE ESTE INSTRUCTIVO ANTES DE USAR EL PRODUCTO.

DEWALT®

DW735

13" (325 mm) Heavy-Duty Portable Thickness Planer

Raboteuse portative à service intensif 13 po (325 mm)

Cepilladora portátil para trabajo pesado de 13" (325 mm)

IF YOU HAVE ANY QUESTIONS OR COMMENTS ABOUT THIS OR ANY DEWALT TOOL, CALL US TOLL FREE AT: **1-800-4-DEWALT (1-800-433-9258)**

SAVE THESE INSTRUCTIONS

Important Safety Instructions for All Tools

⚠ WARNING: For your own safety, read the instruction manual before operating the planer. Failure to heed these warnings may result in personal injury and serious damage to the planer. When servicing this tool, use only identical replacement parts. Have damaged cords replaced by an authorized service center.

DOUBLE INSULATION

Double insulated tools are constructed throughout with two separate layers of electrical insulation or one double thickness of insulation between you and the tool's electrical system. Tools built with this insulation system are not intended to be grounded. As a result, your tool is equipped with a two prong plug which permits you to use extension cords without concern for maintaining a ground connection.

NOTE: Double insulation does not take the place of normal safety precautions when operating this tool. The insulation system is for added protection against injury resulting from a possible electrical insulation failure within the tool.

POLARIZED PLUGS

To reduce the risk of electric shock, this equipment has a polarized plug (one blade is wider than the other). This plug will fit in a polarized outlet only one way. If the plug does not fit fully into the outlet, reverse the plug. If it still does not fit, contact a qualified electrician to install the proper outlet. Do not change the plug in any way.

⚠ WARNING: When using electric tools, basic safety precautions should always be followed to reduce the risk of fire, electric shock, and personal injury, including the following:

General Safety Instructions

- **KEEP GUARDS IN PLACE** and in working order.
- **REMOVE ADJUSTING KEYS AND WRENCHES.** Form habit of checking to see that keys and adjusting wrenches are removed from tool before turning it on.
- **KEEP WORK AREA CLEAN.** Cluttered areas and benches invite injuries.
- **DON'T USE IN DANGEROUS ENVIRONMENT.** Don't use power tools in damp or wet locations, or expose them to rain. Keep work area well lighted. Always operate tool in a well-ventilated area free of combustible materials, gasoline or solvent vapors. If sparks come in contact with flammable vapors, they may ignite, causing fire or explosion.
- **KEEP CHILDREN AWAY.** All visitors should be kept safe distance from work area.
- **MAKE WORKSHOP KID PROOF** with padlocks, master switches, or by removing starter keys.
- **DON'T FORCE TOOL.** It will do the job better and safer at the rate for which it was designed.
- **USE RIGHT TOOL.** Don't force tool or attachment to do a job for which it was not designed.
- **USE PROPER EXTENSION CORD.** Make sure your extension cord is in good condition. When using an extension cord, be sure to use one heavy enough to carry the current your product will draw. An undersized cord will cause a drop in line voltage resulting in overheating and loss of power. The following table shows the correct size to use depending on cord length and nameplate ampere rating. If in doubt, use the next heavier gauge. The smaller the gauge number, the heavier the cord. When operating a power tool outside, use an outdoor extension cord marked "W-A" or "W." These cords are rated for outdoor use and reduce the risk of electric shock.

Minimum Gauge for Cord Sets						
Ampere Rating		Volts	Total Length of Cord in Feet (meters)			
		120V	25 (7.6)	50 (15.2)	100 (30.5)	150 (45.7)
		240V	50 (15.2)	100 (30.5)	200 (61.0)	300 (91.4)
More Than	Not More Than	AWG				
0	6		18	16	16	14
6	10		18	16	14	12
10	12		16	16	14	12
12	16		14	12	Not Recommended	

- **WEAR PROPER APPAREL.** Do not wear loose clothing, gloves, neckties, rings, bracelets, or other jewelry which may get caught in moving parts. Nonslip footwear is recommended. Wear protective hair covering to contain long hair. Air vents often cover moving parts and should also be avoided.
- **ALWAYS USE SAFETY GLASSES.** Also use face or dust mask if cutting operation is dusty. Everyday eyeglasses only have impact resistant lenses, they are not safety glasses.
- **ACTUATING TOOL MAY RESULT IN FLYING DEBRIS, COLLATION MATERIAL, OR DUST WHICH COULD HARM OPERATOR'S EYES.** The operator and all those persons in the general area should wear safety glasses with permanently attached side shields. Approved safety glasses are imprinted with the characters "Z87.1". It is the employer's responsibility to enforce the use of eye protection equipment by the tool operator and other people in the work area.
- **SECURE WORK.** Use of clamps or a vise to hold work when practical. It's safer than using your hands and it frees both hands to operate tool.
- **DON'T OVERREACH.** Keep proper footing and balance at all times.
- **MAINTAIN TOOLS WITH CARE.** Keep tools sharp and clean for best and safest performance. Follow instructions for lubricating and changing accessories.

- **DISCONNECT TOOLS** before servicing; when changing accessories, such as blades, bits, cutters, and the like.
- **REDUCE THE RISK OF UNINTENTIONAL STARTING.** Make sure switch is in off position before plugging in.
- **USE RECOMMENDED ACCESSORIES.** Consult the instruction manual for recommended accessories. The use of improper accessories may cause risk of injury to persons.
- **NEVER STAND ON TOOL.** Serious injury could occur if the tool is tipped or if the cutting tool is unintentionally contacted.
- **CHECK DAMAGED PARTS.** Before further use of the tool, a guard or other part that is damaged should be carefully checked to determine that it will operate properly and perform its intended function—check for alignment of moving parts, binding of moving parts, breakage of parts, mounting, and any other conditions that may affect its operation. A guard or other part that is damaged should be properly repaired or replaced.
- **DIRECTION OF FEED.** Feed work into planer according to direction of feed arrows on top of the unit.
- **NEVER LEAVE TOOL RUNNING UN ATTENDED. TURN POWER OFF.** Don't leave tool until it comes to a complete stop.

Additional Specific Safety Rules for Planers

- To reduce the risk of injury, user must read and understand instruction manual before operating planer.
- Always wear eye protection and dust mask if necessary.
- Keep hands away from the underside of the cutter head carriage.
- Never clear clogs, make cutter knife replacement, or any other repairs/adjustments with unit plugged in.
- Make certain that the switch is in the OFF position before connecting plug to a power source.

- Be sure that the cutter knives are mounted as described in the instruction manual and check that all bolts are firmly tightened before connecting unit to power source.
- To avoid injury, never rotate the cutter block directly with your hands.
- Keep guards in place and in good working order.
- Stay alert – never operate the unit when tired or under the influence of drugs, alcohol, or medication.
- Do not use in dangerous environments. Do not use near flammable substances, in damp or wet locations, or expose to rain.
- Never plane material which is shorter than 12 inches.
- Exhaust chute: remove shavings with brush or vacuum after power has been shut off and cutter head has stopped rotating.
- ALWAYS LOCATE PLANER WITH PROPER CLEARANCE ON THE OUTFEED SIDE of the unit to prevent pinching or binding of the workpiece against any obstacle.
- **Clean out your tool often, especially after heavy use.** Dust and grit containing metal particles often accumulate on interior surfaces and could create a risk of serious injury, electric shock or electrocution. ALWAYS WEAR SAFETY GLASSES.

⚠ WARNING: For your own safety, it is recommended that two people carry this machine or serious injury could result.

⚠ WARNING: Always wear proper personal hearing protection that conforms to ANSI S12.6 (S3.19) during use. Under some conditions and duration of use, noise from this product may contribute to hearing loss.

⚠ WARNING: Some dust created by power sanding, sawing, grinding, drilling, and other construction activities contains chemicals known to the State of California to cause cancer, birth defects or other reproductive harm. Some examples of these chemicals are:

- lead from lead-based paints,

- crystalline silica from bricks and cement and other masonry products, and
- arsenic and chromium from chemically-treated lumber.

Your risk from these exposures varies, depending on how often you do this type of work. To reduce your exposure to these chemicals: work in a well ventilated area, and work with approved safety equipment, such as those dust masks that are specially designed to filter out microscopic particles.

- **Avoid prolonged contact with dust from power sanding, sawing, grinding, drilling, and other construction activities. Wear protective clothing and wash exposed areas with soap and water.** Allowing dust to get into your mouth, eyes, or lay on the skin may promote absorption of harmful chemicals.

⚠ WARNING: A dust mask or respirator should be worn by all persons entering the work area. The filter should be replaced daily or whenever the wearer has difficulty breathing. See your local hardware store for the proper NIOSH/OSHA approved dust mask.

- The label on your tool may include the following symbols. The symbols and their definitions are as follows:

V..... volts	A amperes
Hz..... hertz	W watts
min minutes	~ alternating current
=== ... direct current	⎓ alternating or direct current
ⓘ Class I Construction (grounded)	n _o no load speed
Ⓚ Class II Construction (double insulated)	⊕ earthing terminal
.../min per minute	▲ safety alert symbol
	BPM..beats per minute
	RPM..revolutions per minute

Specifications

Input	120 V AC ~ , 15 Amp
No load speed	10,000 RPM
Feed speed	14 ft. per minute or 26 ft. per minute
Planing height	Maximum 6", Minimum 1/8"
Planing width	Maximum 13"
Planing depth	Maximum 1/8" (for boards 6" wide or less)

Electrical Connection

Be sure your power supply agrees with the nameplate marking. Volts, 50/60 Hz or "AC only" means your planer must be operated only with alternating current and never with direct current. Voltage decrease of more than 10% will cause loss of power and overheating. All DEWALT tools are factory tested, if this tool does not operate, check the power supply.

Transporting the Planer

⚠ WARNING: For your own safety, it is recommended that two people carry this machine or serious injury could result.

When moving your planer, carry it either by the side carrying handles (A) or by the handles at the base of the planer (B). When transporting or storing the planer, use the cord wrap located in the back of the tool (C) to keep the cord in place.

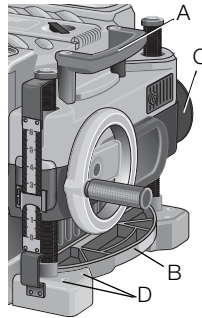

Bench Mounting

To facilitate bench mounting, two different sized holes (D) are provided on the four corners of your planer. If mounting the planer with bolts, use the larger holes. If mounting the planer with nails or screws, use the smaller holes. It is not necessary to use both sets of holes.

Always mount your planer firmly to prevent movement. To enhance the tool's portability, it can be mounted to a piece of 1/2" (12.7mm) or thicker plywood which can then be clamped to your work support or moved to other job sites and reclamped.

NOTE: If you elect to mount your planer onto a piece of plywood, make sure that the mounting screws don't protrude from the bottom of the wood. The plywood must sit flush on the work support.

⚠ CAUTION: The mounting surface should not be warped or otherwise uneven.

ASSEMBLY

⚠ WARNING: DO NOT REMOVE GUARDS (E). Serious injury could result.

⚠ WARNING: To reduce the risk of serious personal injury, turn tool off and disconnect tool from power source before making any adjustments or removing/installing attachments or accessories.

TO ATTACH THE DEPTH ADJUSTMENT CRANK HANDLE

1. Remove the screw located in the crank handle shaft.
2. Insert the crank handle (F) over the shaft.
3. Secure in place with the screw and T-wrench (G) provided.

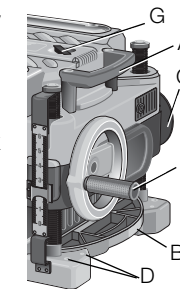
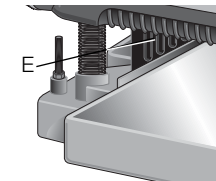

DUST EJECTION PORTS

Your planer comes with a dust ejection port. The round port (I) as shown below is for use with a 4" dust collector hose.

TO SET UP DUST EJECTION

1. Select the port (I).
2. Depress the lock button (K) on the chip ejection chute (H).

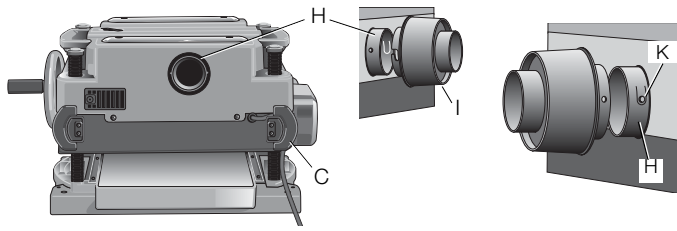

3. Slide the notches in the dust port over the pins on the chip ejection chute.
4. Rotate the port until the button engages the dust ejection chute and locks in place.

⚠WARNING: DO NOT OPERATE YOUR PLANER WITHOUT THE DUST EJECTION PORT LOCKED INTO PLACE. DO NOT INSERT ANYTHING INTO THE DUST EJECTION CHUTE UNLESS THE PLANER IS UNPLUGGED AND YOU ARE CLEARING A CLOG OR OBSTRUCTION IN THE UNIT. DO NOT GET YOUR FACE OR EYES NEAR THE DUST EJECTION PORT WHEN THE PLANER IS IN OPERATION. SERIOUS INJURY COULD RESULT.

⚠WARNING: Chips are ejected at significant velocity. Keep hands and face clear of dust ejection port.

TO REMOVE THE DUST EJECTION PORT

1. Use the T-wrench to depress the lock button on the dust chute.
2. Twist the port until the pins are disengaged from the notches on the port.
3. Pull the dust ejection port off of the dust chute.

OPERATION

⚠WARNING: To reduce the risk of serious personal injury, turn tool off and disconnect tool from power source before making any adjustments or removing/installing attachments or accessories.

On/Off Switch

To turn the planer on, lift the switch (L) up. The planer locks on automatically. To turn the tool off, press the switch down. A hole is provided under the switch (M) for insertion of a padlock to lock off the planer.

Depth Adjustment

DEPTH ADJUSTMENT SCALE

The depth adjustment scale (N), located on the right front of your planer, indicates the finished thickness of your workpiece. One rotation of the depth adjustment crank is equal to 1/16", half rotation is equal to 1/32", etc.

DEPTH ADJUSTMENT CRANK

Turning the crank clockwise lowers the cutter head. Turning the crank counterclockwise raises the cutter head.

Material Removal Gauge

Your planer is equipped with a material removal gauge (O). It is used to indicate the amount of wood that will be removed in one pass with the carriage set at its current height.

TO USE THE MATERIAL REMOVAL GAUGE

1. Slide approximately 3" of your material under the middle of the carriage.
2. Be sure the wood is lying flat against the base of the planer. If the material is inserted at an angle, the reading may be inaccurate.

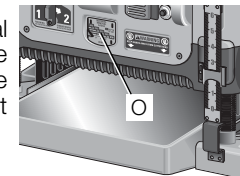
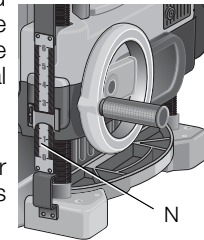
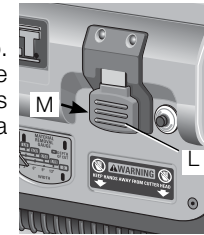

English

3. Crank the carriage down on the material until the material removal bar engages the wood. You will see the red arrow begin to move up the scale indicating the amount of material to be removed with the carriage at that height.
4. Adjust the carriage height until the desired depth of cut appears on the gauge.
5. Pull the material out from under the carriage.
6. Turn the unit on and feed your material into the cutter head.

NOTE: Do not exceed the recommended depth of cut for various widths of material recommended on the material removal gauge.

▲ WARNING: DO NOT SWITCH THE UNIT ON WITH THE MATERIAL POSITIONED UNDER THE CARRIAGE. SERIOUS INJURY COULD RESULT.

Speed Selection

NOTE: ONLY SWITCH SPEEDS WHEN THE PLANER IS RUNNING.

Your planer has the ability to feed material at two different speeds. The two-speed feature (P) was designed to improve efficiency when planing and to provide the best possible surface finish to a variety of materials.

To remove material thickness more quickly, set the unit at speed "2". This setting delivers 96 cuts per inch to the material.

For finishing, set the unit to speed "1". Speed "1" is ideal for ensuring the finest finish on the last pass before your final thickness is achieved.

NOTE: When planing particularly hard or figured species of wood, speed "1" is recommended. The slower feed rate will reduce knife wear and tear-out by delivering 179 cuts per inch to the material.

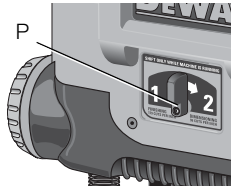

Fan-Assisted Chip Ejection System

Your planer is equipped with a fan-assisted chip ejection system to aid in exhausting chips from the unit. The fan-assisted chip ejection system will work in conjunction with independent dust collection systems.

NOTE: It is not recommended that a shop vac be connected to the DW735. The capacity of most vacs does not support the volume of chips ejected during planing. The vacuum hose may clog stopping the flow of chips.

See the Troubleshooting Guide, page 14, for additional information.

Automatic Carriage Lock

There is no manual carriage lock on your planer. A device that automatically minimizes the movement that causes snipe during planing is designed into the four threaded posts.

Turret Stop

Your planer is equipped with a turret stop (Q) for repetitive planing at pre-set depths. Stops are set at 1/8", 1/4", 1/2", 3/4", 1", and 1-1/4".

TO SET THE MINIMUM DEPTH TO WHICH THE CARRIAGE CAN TRAVEL WITH THE TURRET STOP

1. Be sure the carriage is set above 1-1/4" before trying to set the turret stop.
2. Turn the dial on the front left of the planer until the desired thickness setting aligns with the red indicator then lower the carriage.
3. Plane the workpiece at desired increments until the correct final thickness is achieved.

NOTE: DO NOT USE FORCE TO CRANK THE CARRIAGE BELOW THE LEVEL THAT THE TURRET STOP INDICATES. PERMANENT

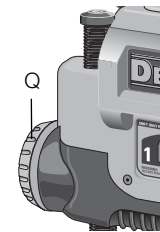

DAMAGE TO THE HEIGHT ADJUSTMENT SYSTEM ON YOUR PLANER WILL RESULT.

PLANING BASICS

Proper Planing Technique

TO PLANE YOUR MATERIAL

1. Lower the carriage to the desired height for your first pass.
2. Turn the unit on and feed the material into the feed rollers.
3. Examine the finished cut and adjust the carriage to the appropriate height for your next pass.

NOTE: Flip the board back and forth between each pass as recommended in Proper Planing Techniques.

See the Troubleshooting Guide, page 14, for additional information.

▲ WARNING: DO NOT TURN THE UNIT ON WITH THE MATERIAL ALREADY INSERTED UNDER THE CARRIAGE. WAIT UNTIL THE ROLLERS AND CUTTER HEAD ARE UP TO FULL SPEED BEFORE FEEDING YOUR MATERIAL INTO THE MACHINE.

For best results, plane both sides of the workpiece to reach a desired thickness. For example, if you need to remove 1/8" from your workpiece, remove 1/16" from each side. This not only allows the workpiece to dry with a even moisture content, it also produces finer cuts.

▲ WARNING: Plane only wood that is free from foreign objects, with no loose knots and as few tight knots as possible. Do not plane wood that is severely warped, twisted, knotted or bowed.

▲ WARNING: Do not place your body between the rear of the planer and a stationary object while material is feeding. Serious injury could result.

MINIMUM/MAXIMUM WIDTH/HEIGHT/DEPTH

NOTE: Always plane in the direction of the grain. Support the workpiece adequately at all times. Planing material less than 3/4"

wide is not recommended. If you must plane narrow material, group several pieces together and plane them as one wide workpiece whenever possible.

The maximum depth of cut your planer can take in one pass is 1/8" (on material less than 6" wide). Never attempt to modify your planer to take a deeper cut. Follow the recommended depth/width of cut guidelines shown in Table A for best results.

TABLE A

The diagram shows a Material Removal Gauge with a scale for DEPT OF CUT (0 to 1/8) and WIDTH (3", 6", 9", 13"). Recommended values are: 1/8" depth for widths up to 6"; 3/32" depth for widths 6" to 9"; 1/16" depth for widths 9" to 13"; and 1/32" depth for widths greater than 13".

WIDTH	DEPT OF CUT
3" - 6"	1/8"
6" - 9"	3/32"
9" - 13"	1/16"
> 13"	1/32"

Snipe

Snipe is a depression made when an unsupported end of your material drops toward the floor, causing the opposite end to lift up into the cutter head.

TO AVOID SNIPE

Feed the workpiece into the planer so it is level and remains flat against the base at all times.

Keep the workpiece level throughout planing operation by receiving or "catching" it from the rear of the planer.

If you are planing material that is especially long, the use of additional material support is recommended.

Twisted, Cupped and Bowed Wood

If both sides of your material are very rough or if the material is cupped, bowed or twisted, your planer may not produce the desired result. Ideally, you should have at least one level face/surface on your material before you plane. Your thickness planer will work best with material that has been run through a jointer to produce one flat surface. If you do not have at least one flat surface or a jointer, see the following recommendations.

English

TO PLANE TWISTED WOOD

⚠WARNING: TWISTED WOOD MAY JAM YOUR THICKNESS PLANER. IF A JAM OCCURS, TURN THE POWER OFF, DISCONNECT THE POWER SUPPLY AND RAISE THE CARRIAGE TO RELEASE THE MATERIAL FROM THE CUTTER HEAD.

If your material is only slightly twisted:

Plane both sides alternating from one to the other until the desired thickness is reached.

TO PLANE CUPPED WOOD

To obtain the best possible results with cupped wood:

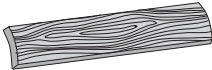

Rip the material down the middle and plane it as two separate pieces. Ripping the material reduces the severity of the cup and allows the machine to deliver better results. Understand that you will have to remove more material on cupped wood to achieve the desired thickness than you would on a normal board.

If ripping the material is not an option:

Plane one side of the material until flat, then plane the opposite side until it is also flat.

NOTE: Do not flip the board back and forth between each pass as recommended by the general planing directions.

TO PLANE BOWED WOOD

The feed rollers and cutter head in your planer will push the bow out of the material as it feeds. However, when the material exits the planer, the pressure of the rollers and cutter head will release allowing the wood to spring back into a bowed formation. To properly remove the bow, use a jointer.

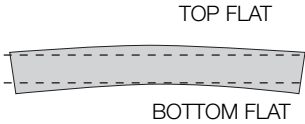

BOWED WOOD WILL BE FLATTENED BY FEED ROLLERS AND CUTTER HEAD...

... BUT BOW WILL RETURN AFTER WOOD IS PLANED

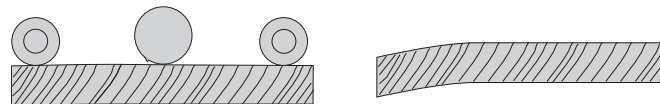
**Changing the Planer Knives**

⚠WARNING: DISCONNECT THE PLANER FROM THE POWER SOURCE BEFORE ATTEMPTING TO CHANGE OR ACCESS THE KNIVES.

TO CHANGE PLANER KNIVES

1. Use the T-wrench to remove the four screws in the top of the planer.
2. Lift the top off (Fig. 1) and place it aside.
3. Remove the three wing nuts that seal the dust shroud over the cutter head.
4. Rotate the dust shroud up so the round connection that locks onto the fan housing is in the open position (Fig. 2).
5. Push the dust shroud to the left so it disengages from the fan housing.
6. Take the dust shroud out of the unit (Fig. 3) and set it aside.
7. The cutter head is now exposed.

If the eight screws in the cutter head clamp are not visible, use a piece of scrap wood to carefully rotate the cutter head (Fig. 4) until the screws are accessible and the cutter head lock lever (R) engages. This will prevent further rotation of the cutter head as you change the knives.

⚠WARNING: KEEP YOUR FINGERS AWAY FROM THE CUTTER HEAD AT ALL TIMES. USE THE TOOL PROVIDED TO HANDLE THE KNIVES.

FIG. 1

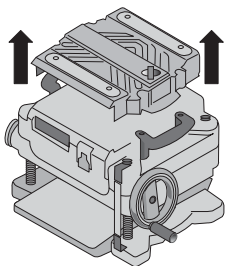

FIG. 2

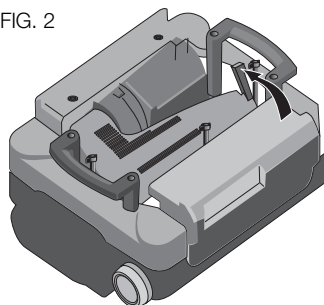

FIG. 3

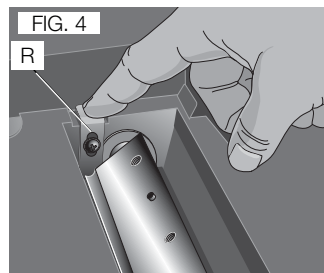
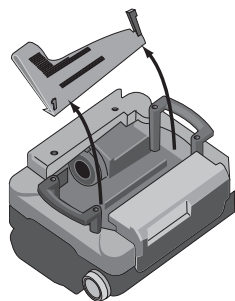
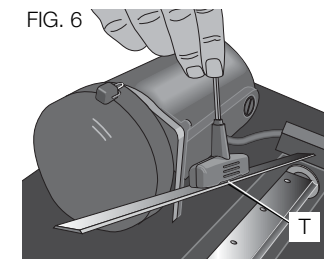
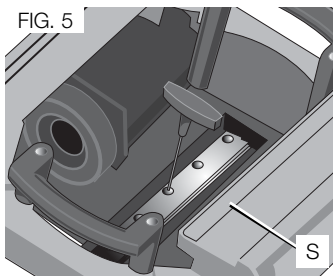

FIG. 5



8. Use the T-wrench to remove the eight screws on the knife clamp and set them in the small screws bin (S) on the front panel of the planer (Fig. 5).
9. Use the magnets on the top of the T-wrench to attract the knife clamp and lift it off of the cutter head. One of the knives should now be exposed.
10. Use the magnet (T) on the top of the T-wrench (Fig. 6) to attract the knife. Avoid touching it with your fingers.

If only one side of the knife is worn:

1. Turn the knife around so that the sharp, unused edge hangs over the end of the cutter head where it will cut the material. Be sure to set the oblong holes in the knife over the pins machined on the cutter head.
2. Reset the knife clamp over the knife. Be sure to align the beveled edge on the clamp with the sharp, cutting edge of the knife. If these are not aligned correctly, the clamp will not secure the knife properly.
3. Install the screws into the clamp and tighten sufficiently.

To access the other two knives:

1. Depress the cutter head lock lever (R) as shown in Figure 4.
2. Use the piece of scrap wood to carefully turn the cutter head until it locks into place revealing another knife clamp.
3. Follow the same knife change procedure indicated above.
4. Repeat the procedure for the last dull knife.

After installing new knives:

1. Insert the round end of the dust shroud into the fan housing and rotate it down to lock it into place.
2. Place the three wing nuts back into the shroud.
3. Screw the top cover of the planer back onto the unit.

NOTE: THE PLANER WILL NOT OPERATE IF THE TOP COVER IS NOT PLACED CORRECTLY.

MAINTENANCE

⚠WARNING: To reduce the risk of serious personal injury, turn tool off and disconnect tool from power source before making any adjustments or removing/installing attachments or accessories.

Brush Change

Your planer is equipped with brush caps (U) that are external to the motor. If your brushes need to be replaced, begin by acquiring a new set from a DEWALT service center or a dealer authorized to service DEWALT products. Use only identical DEWALT brushes.

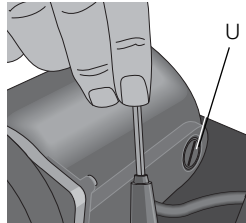

TO REPLACE THE BRUSHES ON YOUR PLANER

1. Use the T-wrench to remove the top cover and brush cover screen on the planer.
2. Use a flathead screwdriver to unscrew the brush cap located in the right, rear of the unit (V).
3. Do the same for the brush cap located on the side of the motor, inside the planer cover.
4. Place the new brushes into the brush holders.
5. After installing the brushes, replace the top cover and brush cover screen.
6. Before using the planer, run the unit for 10 minutes to seat new brushes.

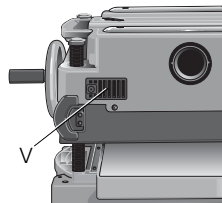

NOTE: If existing brushes do not need replacing, be sure to maintain the same orientation when you reinstall them.

Calibrating the Depth Adjustment Scale

The depth adjustment scale (N) on your planer is set at the factory. However, with extended use, the depth adjustment scale could show an incorrect measurement.

To check the depth adjustment scale, plane a piece of scrap wood, noting the measurement on the depth adjustment scale.

Measure the finished thickness of the workpiece. If the thickness of the workpiece does not match the reading on the depth adjustment scale, loosen the two screws (W) on the red indicator. Adjust the pointer up or down until its reading matches the finished thickness of the workpiece. Securely re-tighten the screws.

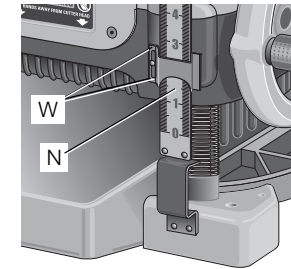

Base Maintenance

Keep the table clean and free from oil, grease, and pitch. Treat the table with paste wax to help maintain its smooth finish.

Circuit Breaker Reset Button

Your planer is equipped with an 18 amp circuit breaker. If your planer becomes overloaded and stops operating, turn off the planer, let the unit sit for 2 minutes and press the reset button (X) before you resume working.

⚠WARNING: To prevent the planer from starting unexpectedly if power is interrupted by a circuit breaker trip, make sure the switch is in the OFF position before restoring power.

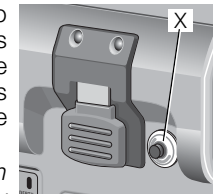

NOTE: Circuit breaker overload is often the result of dull knives. Change your knives on a regular basis to avoid tripping your breaker. Check your knives before re-setting the circuit breaker and continuing to plane.

See the Troubleshooting Guide on page 14 for additional information on circuit breaker trips.

Replacing the Drive Belt

Drive belts are available at extra cost at DEWALT authorized service centers. Replacement of the drive belt should be performed by qualified service personnel.

Chip Ejection Fan

The chip ejection fan on your planer should be cleaned or cleared of debris periodically.

NOTE: TURN OFF AND UNPLUG THE PLANER PRIOR TO ACCESSING THE CHIP EJECTION FAN.

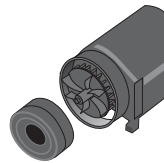

TO ACCESS THE FAN

1. Remove the top cover of the planer with the T-wrench.
2. Remove the dust shroud (Fig. 2, 3) and place it aside.
3. Remove the screws around the fan housing.
4. Remove the fan housing and place it aside as shown. The fan will now be exposed for cleaning.

See the Troubleshooting Guide, page 14, for additional information.

⚠ WARNING: Be sure to properly attach the fan housing and assemble the shroud and top cover correctly before using your planer again.

Accessories

⚠ WARNING: Since accessories, other than those offered by DEWALT, have not been tested with this product, use of such accessories with this tool could be hazardous. To reduce the risk of

injury, only DEWALT, recommended accessories should be used with this product.

Recommended accessories for use with your tool are available at extra cost from your distributor or local service center.

Four accessories are available for the DW735 Thickness Planer.

- DW7350 Mobile Stand
- DW7351 Folding Tables
- DW7352 13" Knives
- DW7353 Chip Ejection Accessory

If you need any assistance in locating these accessories, please contact DEWALT Industrial Tool Co., 701 East Joppa Road, Baltimore, MD 21286 or call 1-800-4-DEWALT (1-800-433-9258) or www.dewalt.com

DW7351 Accessory Folding Tables

⚠ WARNING: For your own safety, read the tool instruction manual before attaching the tables. Failure to heed these warnings may result in personal injury and serious damage to the planer and the accessory. When servicing this tool, use only identical replacement parts. Have damaged cords replaced by an authorized service center.

Your DW7351 folding table box should include:

- 2 folding tables
- 4 cap screws
- 4 springs
- 4 nuts
- 4 stepped bolts

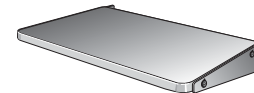

SET-UP AND INSTALLATION OF BASE HARDWARE

1. Place planer on a secure table or workbench. Position planer so the front 3-4" of the base can be accessed from the underside.
2. Secure the rear of the planer to the table/bench with nails or screws to prevent it from tilting or falling from the table.

⚠ WARNING: The planer could tilt or fall from the table if it is not properly secured opposite the end where the folding table is being installed. Serious injury may result.

3. Place the spring onto the small end of the stepped bolt.
4. Insert the end of the bolt with the spring around it into the larger hole on the side of the base.
5. Push the stepped bolt all the way through the hole in the first rib on the underside of the planer. The spring should engage the rib slightly and the threads should show on the right side of the rib.
6. On the underside of the planer, use a wrench to hold the nut in place while turning the stepped bolt into it. The T-wrench on your planer can be used to turn the stepped bolt until it is fully secured (Fig. 7).
7. Install the smaller screw into the lower threaded hole on the side of the base. Use the T-wrench to tighten that fastener securely (Fig. 8).

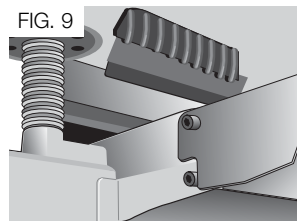
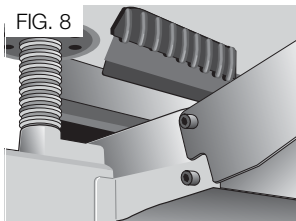
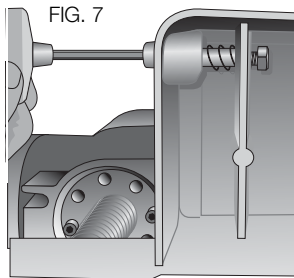

8. Depress the top pin until it is flush with the base and slide the top hole of the table over the pin and release the pin so they lock together (Fig. 8, 9).
9. To attach the table to the rear of the planer, install the bolts and spring following the above procedure.

Your tables should now fold up and down on the top screw and rest on the bottom screw while in position for planing.

NOTE: To transport the planer with the tables, fold them up and carry the unit as recommended by the planer manual.

⚠ WARNING: For your own safety, it is recommended that two people carry this machine or serious injury could result.

TO REMOVE THE TABLES

1. Depress the spring-loaded bolts on the base and slide each end of the table toward you so they disengage the holes in the tables. You may want to use the T-wrench from your planer to push the bolts flush with the base to easily remove the tables.
2. Leave the hardware (stepped bolts and small cap screw) in the base until you need to re-attach the tables.

Repairs

To assure product SAFETY and RELIABILITY, repairs, maintenance and adjustment should be performed by authorized service centers or other qualified service personnel. Always use identical replacement parts.

Three Year Limited Warranty

DEWALT will repair, without charge, any defects due to faulty materials or workmanship for three years from the date of purchase. This warranty does not cover part failure due to normal wear or tool abuse. For further detail of warranty coverage and warranty repair information, visit www.dewalt.com or call 1-800-4-DEWALT (1-800-

433-9258). This warranty does not apply to accessories or damage caused where repairs have been made or attempted by others. This warranty gives you specific legal rights and you may have other rights which vary in certain states or provinces.

In addition to the warranty, DEWALT tools are covered by our:

1 YEAR FREE SERVICE

DEWALT will maintain the tool and replace worn parts caused by normal use, for free, any time during the first year after purchase.

90 DAY MONEY BACK GUARANTEE

If you are not completely satisfied with the performance of your DEWALT Power Tool, Laser, or Nailer for any reason, you can return it within 90 days from the date of purchase with a receipt for a full refund – no questions asked.

LATIN AMERICA: This warranty does not apply to products sold in Latin America. For products sold in Latin America, see country specific warranty information contained either in the packaging, call the local company or see website for warranty information.

FREE WARNING LABEL REPLACEMENT: If your warning labels become illegible or are missing, call 1-800-4-DEWALT for a free replacement.

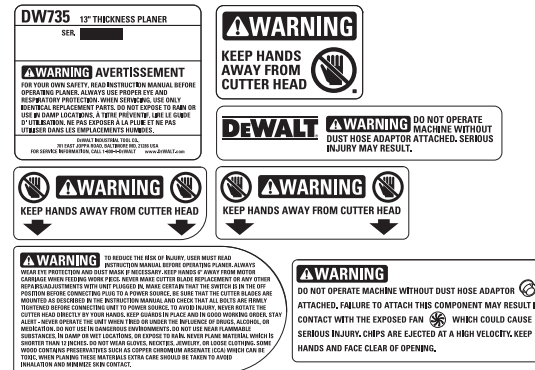

English

Troubleshooting Guide

IF THE UNIT DOES NOT RUN, CHECK TO SEE:

- if the unit is plugged in.
- if the dust shroud is properly in place.
- if the top cover is properly in place.
- if the circuit breaker needs to be reset.

IF THE MATERIAL DOES NOT FEED PROPERLY, CHECK FOR:

- excess clogging in the dust shroud.
- excess oil/debris from feed rollers.
- excessively twisted, cupped or bowed material.
- a broken drive belt.

IF CHIPS DO NOT EJECT FROM THE REAR OF THE UNIT, CHECK TO SEE:

- if the dust shroud is properly in place.
- if the dust shroud and fan are clogged or obstructed.

IF THE CIRCUIT BREAKER TRIPS:

- check for dull knives. Dull knives could cause motor overloading.
- reduce depth of cut. An overly aggressive cut could cause motor overloading.
- drop feed rate to 14ft/min. A reduction in feed rate will reduce the load on the motor and prevent breaker trips.

IF THE BRANCH (HOUSE/SHOP) CIRCUIT BREAKER TRIPS REPEATEDLY:

- unplug or turn off other devices sharing the circuit with the planer OR use the planer on another branch circuit by itself.
- check for dull knives. Dull knives could cause motor overloading.
- reduce depth of cut. An overly aggressive cut could cause motor overloading.
- drop feed rate to 14ft/min. A reduction in feed rate will reduce the load on the motor and prevent breaker trips.

NOTE: Even under normal loading conditions, other electrical loads on the same branch circuit may cause the circuit breaker to trip.

POUR TOUTE QUESTION OU REMARQUE AU SUJET DE CET OUTIL OU DE TOUT AUTRE OUTIL DEWALT, COMPOSER LE NUMÉRO SANS FRAIS : **1 800 4-DEWALT (1 800 433-9258)**

CONSERVER CES CONSIGNES

Consignes de sécurité générales pour tous les outils

▲ AVERTISSEMENT : pour sa propre sécurité, il est important de lire le guide d'utilisation avant d'utiliser la raboteuse. On doit respecter les avertissements afin d'éviter de se blesser ou d'endommager gravement la raboteuse. Pour réparer cet outil, utiliser seulement des pièces de rechange identiques. Faire remplacer les cordons d'alimentation endommagés par un centre de service autorisé.

DOUBLE ISOLATION

Les outils à double isolation sont conçus de façon à offrir, sur toute leur surface, deux couches séparées d'isolation électrique ou une double épaisseur d'isolation entre l'utilisateur et le système électrique de l'outil. Les outils fabriqués avec ce type de système d'isolation ne requièrent pas de mise à la terre. Par conséquent, cet outil est muni d'une fiche à deux broches qui permet d'utiliser une rallonge sans se soucier de maintenir une connexion à la terre.

NOTA : l'isolation double ne remplace pas les mesures de sécurité normales à observer durant l'utilisation de cet outil. Le système d'isolation assure plutôt une protection supplémentaire contre les blessures causées par un éventuel défaut d'isolement dans l'outil.

FICHES POLARISÉES

Afin de réduire les risques de choc électriques, cet appareil est pourvu d'une fiche polarisée (une lame est plus large que l'autre). Cette fiche ne peut être branchée dans une prise polarisée que dans un seul sens. Si la fiche ne peut être insérée complètement dans la

prise, l'inverser. Si on n'arrive pas à insérer complètement la fiche, communiquer avec un électricien qualifié pour qu'il installe une prise polarisée. Ne modifier la fiche d'aucune façon.

▲ AVERTISSEMENT : afin de réduire les risques d'incendie, de choc électrique et de blessure durant l'utilisation d'outils électriques, il faut toujours respecter certaines mesures de sécurité fondamentales, notamment :

Consignes de sécurité d'ordre général

- **S'ASSURER QUE LES PROTECTEURS SONT EN PLACE** et en état de fonctionner.
- **DÉPOSER LES CLÉS DE RÉGLAGE OU DE SERRAGE.** Prendre l'habitude de vérifier si les clés de réglage et de serrage sont déposées de l'outil avant de le mettre en marche.
- **L'AIRE DE TRAVAIL DOIT ÊTRE PROPRE.** Les aires de travail et les établis encombrés peuvent entraîner des blessures.
- **NE PAS UTILISER L'OUTIL DANS UN ENVIRONNEMENT DANGEREUX.** Ne pas utiliser les outils électriques dans des endroits humides ou détremés, et ne pas les exposer à la pluie. L'aire de travail doit être bien éclairée. Toujours utiliser l'outil dans un endroit bien aéré et exempt de matières combustibles, d'essence ou de vapeurs de solvants. Si des étincelles viennent en contact avec des vapeurs inflammables, celles-ci risquent de prendre feu et d'entraîner un incendie ou une explosion.
- **TENIR LES ENFANTS À DISTANCE.** Tous les visiteurs doivent être tenus à une distance sûre de l'aire de travail.
- **PRÉPARER L'ATELIER DE FAÇON À PROTÉGER LES ENFANTS** à l'aide de cadenas et de commutateurs principaux, ou en enlevant les clés de mise en marche.
- **NE PAS FORCER L'OUTIL.** Il permettra de faire le travail de façon plus efficace et plus sûre s'il fonctionne suivant la cadence pour laquelle il a été conçu.

- **UTILISER L'OUTIL APPROPRIÉ.** Ne pas forcer un outil ou un accessoire à faire une tâche pour laquelle il n'est pas conçu.
- **UTILISER UNE RALLONGE APPROPRIÉE.** Vérifier si la rallonge est en bon état. S'il y a lieu d'utiliser une rallonge, s'assurer que celle-ci est de calibre suffisamment élevé pour acheminer le courant nécessaire au fonctionnement de l'outil. Une rallonge de calibre trop faible pourrait causer une chute de tension se traduisant par une perte de courant et une surchauffe. Le tableau qui suit indique le calibre approprié selon la longueur de la rallonge et l'intensité indiquée sur la plaque signalétique. En cas de doute, utiliser le calibre supérieur suivant. Plus le numéro de calibre est petit, plus le calibre de la rallonge est élevé. Lorsqu'on utilise un outil électrique à l'extérieur, il faut employer une rallonge portant l'inscription "W-A" ou "W". Ces rallonges sont conçues pour l'utilisation à l'extérieur et réduisent le risque de choc électrique.

Calibres minimaux des rallonges						
Intensité (en ampères)		volts	Longueur totale de cordon en mètres (pieds)			
			120 V	7,6 (25)	15,2 (50)	30,5 (100)
		240 V	15,2 (50)	30,5 (100)	61,0 (200)	91,4 (300)
Supérieur à	Inférieur à	AWG				
0	6		18	16	16	14
6	10		18	16	14	12
10	12		16	16	14	12
12	16		14	12	Non recommandé	

- **PORTER DES LUNETTES DE SÉCURITÉ EN TOUT TEMPS.** Porter également un masque facial ou antipoussière si l'opération de coupe produit de la poussière. Les lunettes ordinaires sont seulement pourvues de verres résistants à l'impact; ce ne sont pas des lunettes de sécurité.
- **LORSQU'IL EST EN MARCHÉ, L'OUTIL PEUT PROJETER DES DÉBRIS, DU MATÉRIEL AMALGAMÉ OU DE LA POUSSIÈRE POUVANT CAUSER DES LÉSIONS OCULAIRES À L'OPÉRATEUR.** L'opérateur et toutes les personnes dans la zone environnante doivent porter des lunettes de sécurité avec écrans latéraux fixes. Les lunettes de sécurité approuvées sont estampillées avec la mention "Z87.1". L'employeur a la responsabilité d'imposer le port d'équipement de protection des yeux à l'opérateur et à toutes les autres personnes dans la zone de travail.
- **IMMOBILISER LA PIÈCE À RABOTER.** Lorsque c'est possible, utiliser des pinces ou un étau pour immobiliser la pièce sur laquelle on travaille. En plus de se protéger les mains, l'opérateur dispose ainsi de ses deux mains pour manier l'outil.
- **NE PAS TENDRE LE BRAS TROP LOIN.** Il faut demeurer en équilibre en tout temps.
- **VEILLER À ENTREtenir CORRECTEMENT LES OUTILS.** Affûter et nettoyer les outils pour en obtenir un rendement optimal et une sécurité maximale. Respecter les instructions sur la lubrification et le remplacement des accessoires.
- **DÉBRANCHER LES OUTILS** avant toute réparation ou lorsqu'on remplace des accessoires comme les lames, les forets, les couteaux, etc.
- **RÉDUIRE LES RISQUES DE MISE EN MARCHÉ INTEMPESTIVE.** Veiller à ce que l'interrupteur soit en position d'arrêt (OFF) avant de brancher l'outil.
- **PORTER DES VÊTEMENTS APPROPRIÉS.** Éviter de porter des vêtements amples, des gants, une cravate, des bagues, des bracelets et tout autre bijou pouvant être happé par des pièces mobiles. Il est recommandé de porter des chaussures à semelles antidérapantes et de se couvrir la tête pour retenir les cheveux longs. Il faut également se tenir à l'écart des événements qui recouvrent souvent les pièces mobiles.

- **N'UTILISER QUE LES ACCESSOIRES RECOMMANDÉS.** Consulter le guide d'utilisation pour les accessoires recommandés. L'utilisation d'accessoires inadéquats risque d'entraîner des blessures.
 - **NE JAMAIS SE METTRE DEBOUT SUR L'OUTIL.** On risque alors de graves blessures si l'outil s'incline ou si l'on entre accidentellement en contact avec l'outillage de coupe.
 - **VÉRIFIER LES PIÈCES ENDOMMAGÉES.** Avant de continuer à utiliser l'outil, inspecter attentivement le protecteur ou toute autre pièce endommagée afin de s'assurer qu'il fonctionnera adéquatement et remplira sa fonction - s'assurer que les pièces mobiles sont alignées et qu'elles ne restent pas coincées, qu'aucune pièce n'est brisée; vérifier si le montage et tout autre facteur pouvant avoir un impact sur son fonctionnement est approprié. Les protecteurs et autres pièces endommagés doivent être adéquatement réparés ou remplacés.
 - **SENS DE L'ENTRAÎNEMENT.** Faire avancer le matériau à travailler dans le sens des flèches d'entraînement situées sur le dessus de l'appareil.
 - **NE JAMAIS LAISSER L'OUTIL EN MARCHÉ SANS SURVEILLANCE. LE METTRE HORS TENSION.** Ne jamais laisser l'outil avant qu'il ne soit complètement arrêté.
- Règles de sécurité supplémentaires propres aux raboteuses**
- Pour réduire les risques de blessures, on doit lire et comprendre le guide d'utilisation avant d'utiliser la raboteuse.
 - Toujours porter des lunettes de sécurité et, au besoin, un masque antipoussière.
 - Ne pas s'approcher les mains en dessous du chariot porte-couteaux.
 - Ne jamais tenter d'enlever des obstructions, de remplacer un couteau ou d'effectuer une réparation ou un réglage quelconque lorsque l'appareil est branché.
 - On doit s'assurer que l'interrupteur est en position d'arrêt (OFF) avant d'insérer la fiche dans une prise d'alimentation.
 - S'assurer que les couteaux sont montés conformément aux instructions du guide d'utilisation et s'assurer que tous les boulons sont bien serrés avant de brancher l'appareil à une source d'alimentation.
 - Pour éviter les blessures, ne jamais se servir de ses mains pour faire tourner l'arbre porte-couteaux.
 - Maintenir les protecteurs en place et en bon état de fonctionnement.
 - Rester vigilant – ne jamais utiliser l'appareil si on est fatigué ou sous l'influence de drogues, d'alcool ou de médicaments.
 - Ne pas utiliser dans un environnement dangereux. Ne pas utiliser près de substances inflammables ou dans des endroits humides ou détrempés; ne pas exposer à la pluie.
 - Ne jamais raboter une pièce de matériau dont la longueur est inférieure à 12 pouces.
 - Chute d'évacuation : enlever les rognures avec une brosse ou un aspirateur après avoir mis l'appareil hors tension et attendu que le porte-couteaux arrête de tourner.
 - TOUJOURS PRÉVOIR UN DÉGAGEMENT APPROPRIÉ À LA SORTIE de la raboteuse afin d'éviter que la pièce de matériau rabotée ne soit pincée ou coincée contre un obstacle quelconque.
 - **Nettoyer l'outil fréquemment, plus particulièrement s'il est soumis à une utilisation intensive.** De la poussière contenant des particules métalliques s'accumule souvent sur les surfaces intérieures et pourrait entraîner de graves blessures et provoquer un choc électrique ou même une électrocution. PORTER DES LUNETTES DE SÉCURITÉ EN TOUT TEMPS.

⚠️ AVERTISSEMENT : il est recommandé de se mettre à deux personnes pour soulever cet appareil afin d'éviter les risques de blessures graves.

⚠️ AVERTISSEMENT : pendant l'utilisation, porter systématiquement une protection auditive individuelle adéquate homologuée ANSI S12.6 (S3.19). Sous certaines conditions et suivant la longueur d'utilisation, le bruit émanant de ce produit pourrait contribuer à une perte de l'acuité auditive.

⚠️ AVERTISSEMENT : les scies, meules, ponceuses, perceuses ou autres outils de construction peuvent produire des poussières contenant des produits chimiques reconnus par l'État californien pour causer cancers, malformations congénitales ou être nocifs au système reproducteur. Parmi ces produits chimiques, on retrouve :

- Le plomb dans les peintures à base de plomb ;
- La silice cristallisée dans les briques et le ciment, ou autres produits de maçonnerie ; et
- L'arsenic et le chrome dans le bois ayant subi un traitement chimique.

Le risque associé à ces expositions varie selon la fréquence de ces types de travaux. Pour réduire l'exposition aux produits chimiques : travailler dans un local bien ventilé et utiliser du matériel de sécurité approuvé, comme les masques antipoussière spécialement conçus pour filtrer les particules microscopiques.

- **Éviter le contact prolongé avec la poussière provenant du ponçage, du sciage, du meulage et du forage mécanique ainsi que d'autres activités de construction. Porter des vêtements de protection et laver les parties du corps exposées au savon et à l'eau.** Le fait de permettre à la poussière de pénétrer dans la bouche et les yeux ou de se déposer sur la peau peut favoriser l'absorption de produits chimiques nocifs.

⚠️ AVERTISSEMENT : toutes les personnes qui entrent dans la zone de travail doivent porter un masque ou un respirateur antipoussière. Le filtre doit être remplacé quotidiennement ou chaque fois que la personne qui le porte éprouve des difficultés à respirer. On peut se procurer le masque antipoussière approuvé (NIOSH/OSHA) à la quincaillerie locale.

- L'étiquette apposée sur l'outil peut comprendre les symboles suivants. Voici les symboles et leurs définitions :

V..... volts	A.....ampères
Hz.....hertz	W.....watts
minminutes	~courant alternatif
=== ... courant continu	⋈courant alternatif ou continu
Ⓜ Construction de classe I (mis à la terre)	n ₀vitesse à vide
Ⓜ Construction de classe II (à double isolation)	⊕borne de terre
BPM coups par minute	⚠️symbole d'alerte à la sécurité
RPM rotations ou alternance par minute	.../min....par minute

Caractéristiques

Entrée	120 V c.a. ~, 15 Amp
Régime sans charge.....	10 000 t/min
Vitesse d'amenage.....	14 pieds par minute ou 26 pieds par minute
Hauteur de rabotage	Maximum 6 po, minimum 1/8 po
Largeur de rabotage.....	Maximum 13 po
Profondeur de rabotage	Maximum 1/8 po (pour les planches de 6 po de largeur ou moins)

Connexion électrique

S'assurer que la source d'alimentation correspond à l'indication sur la plaque signalétique. Les mentions Volts, 50/60 Hz ou "AC only" (c.a. seulement) signifient que la raboteuse doit être alimentée seulement par du courant alternatif et jamais par du courant continu. Une chute de tension de plus de 10 % entraînera une perte de puissance et une surchauffe. Tous les outils DEWALT font l'objet d'essais en usine; si l'outil ne fonctionne pas, vérifier la source d'alimentation.

Transport de la raboteuse

⚠ AVERTISSEMENT : pour sa propre sécurité et afin d'éviter les risques de blessures graves, il est recommandé de se mettre à deux personnes pour soulever cet appareil.

On transporte la raboteuse en utilisant les poignées latérales (A) ou les poignées à la base de la raboteuse (B). Durant le transport ou l'entreposage de la raboteuse, utiliser la bobine d'enroulement du cordon à l'arrière de l'outil (C) pour ranger le cordon d'alimentation.

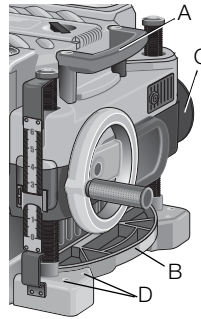

Montage sur un établi

Pour faciliter le montage sur un établi, des trous de deux tailles différentes (D) ont été aménagés aux quatre coins de la raboteuse. Si on fixe la raboteuse à l'aide de boulons, on utilisera les trous les plus grands. Si on la fixe à l'aide de clous ou de vis, on utilisera les trous les plus petits. Il n'est pas nécessaire d'utiliser les deux tailles de trous.

La raboteuse doit toujours être fixée solidement pour éviter tout mouvement. Pour en augmenter la portabilité, on peut monter l'outil sur une pièce de contreplaqué de 1/2 po (12,7 mm) ou plus

d'épaisseur, laquelle peut être fixée à la surface de travail ou déplacée vers d'autres zones de travail et fixée à nouveau.

NOTA : si l'on décide de monter la raboteuse sur une pièce de contreplaqué, s'assurer que les vis de montage ne sailliront pas de l'autre côté du panneau. Car le contreplaqué doit être bien à plat sur la surface de travail.

⚠ MISE EN GARDE : la surface de montage ne doit pas être tordue ou inégale.

ASSEMBLAGE

⚠ AVERTISSEMENT : NE PAS DÉPOSER LES PROTÉCTEURS (E). Leur dépose pourrait entraîner de graves blessures.

⚠ AVERTISSEMENT : pour réduire tout risque de dommages corporels graves, arrêter et débrancher l'outil avant tout réglage ou avant de retirer ou installer toute pièce ou tout accessoire.

POUR FIXER LA POIGNÉE DE LA MANIVELLE D'AJUSTEMENT

1. Enlever la vis située dans le bras de la manivelle.
2. Insérer la manivelle (F) sur l'arbre.
3. La fixer en place à l'aide de la vis et du tourne-à-gauche (G) fourni.

ORIFICES D'ÉVACUATION DES POUSSIÈRES

Votre raboteuse est équipée d'un orifice d'évacuation des poussières. L'orifice arrondi (I), illustré ci-dessous, peut être utilisé avec un tuyau d'aspiration de 4 po.

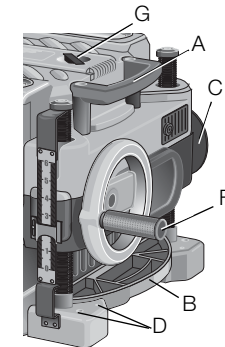
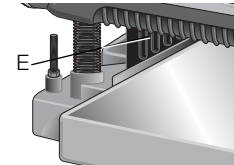

POUR INSTALLER LE SYSTÈME D'ÉVACUATION DES POUSSIÈRES

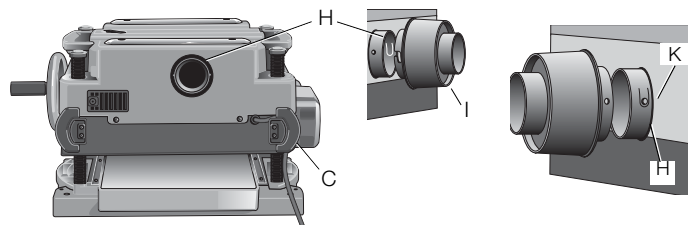

1. Sélectionner l'orifice adéquat (I).
2. Appuyer sur le bouton de verrouillage (K) sur la chute d'évacuation des copeaux (H).
3. Faire glisser les encoches de l'orifice d'évacuation sur les goupilles de la chute d'évacuation des copeaux.
4. Faire tourner l'orifice d'évacuation jusqu'à ce que le bouton s'engage dans la chute d'évacuation et se verrouille en place.

⚠ AVERTISSEMENT : NE PAS UTILISER LA RABOTEUSE TANT QUE L'ORIFICE D'ÉVACUATION N'EST PAS SOLIDEMENT ARRIMÉ. NE JAMAIS INSÉRER QUOI QUE CE SOIT DANS L'ORIFICE D'ÉVACUATION DES POUSSIÈRES TANT QUE LA RABOTEUSE N'EST PAS DÉBRANCHÉE, ET SEULEMENT POUR ÉLIMINER UN BOURRAGE OU UNE OBSTRUCTION DANS L'OUTIL. POUR PRÉVENIR TOUT RISQUE DE DOMMAGES CORPORELS GRAVES, NE PAS APPROCHER LE VISAGE OU LES YEUX DE L'ORIFICE D'ÉVACUATION DES POUSSIÈRES LORSQUE LA RABOTEUSE EST EN MARCHE.

⚠ AVERTISSEMENT : les copeaux sont évacués avec force. L'opérateur doit s'éloigner les mains et le visage de l'orifice d'évacuation des poussières.

POUR DÉPOSER L'ORIFICE D'ÉVACUATION DES POUSSIÈRES

1. Utiliser un tourne-à-gauche pour enfoncer le bouton de verrouillage sur la chute d'évacuation des poussières.
2. Tourner l'orifice jusqu'à ce que les goupilles se dégagent des encoches dans l'orifice.
3. Dégager l'orifice d'évacuation des poussières de la chute en tirant.

FONCTIONNEMENT

⚠ AVERTISSEMENT : pour réduire tout risque de dommages corporels graves, arrêter et débrancher l'outil avant tout réglage ou avant de retirer ou installer toute pièce ou tout accessoire.

Interrupteur marche/arrêt

Pour mettre la raboteuse en marche, actionner l'interrupteur (L) vers le haut. La raboteuse se met automatiquement en marche. Pour l'arrêter, abaisser l'interrupteur. Un orifice aménagé sous l'interrupteur (M) permet d'insérer un cadenas pour verrouiller la raboteuse.

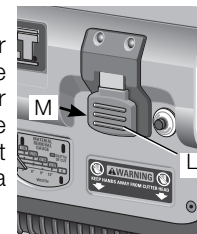

Réglage de la profondeur

ÉCHELLE DE RÉGLAGE DE LA PROFONDEUR

L'échelle de réglage de la profondeur (N), située en avant et à droite de votre raboteuse, indique l'épaisseur finale de la pièce rabotée. Un tour de manivelle de réglage de la profondeur est égal à 1/16 po, un demi-tour est égal à 1/32 po, etc.

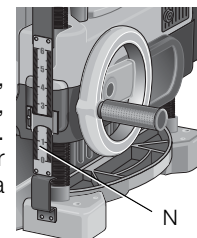

MANIVELLE DE RÉGLAGE DE LA PROFONDEUR

Un tour de manivelle en sens horaire abaisse le porte-couteaux. Un tour de manivelle en sens antihoraire fait remonter le porte-couteaux.

Jauge de coupe du matériau

La raboteuse est équipée d'une jauge de coupe du matériau (O). Cette jauge sert à mesurer la quantité de bois qui sera enlevée après un passage si le chariot est réglé à la hauteur actuelle.

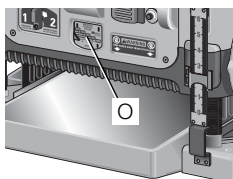

POUR UTILISER LA JAUGE DE COUPE DU MATÉRIAU

1. Faire glisser la pièce de matériau d'environ 3 po sous la partie médiane du chariot.
2. S'assurer que la pièce de bois est posée à plat contre la base de la raboteuse. Si la pièce est insérée en angle, la lecture risque d'être inexacte.
3. À l'aide de la manivelle, abaisser le matériau jusqu'à ce que la barre de coupe du matériau entre en prise avec le bois. La flèche rouge commencera à monter dans l'échelle, indiquant la quantité de matériau qui sera coupée avec le chariot à cette hauteur.
4. Régler la hauteur du chariot jusqu'à ce que la jauge indique la profondeur de coupe désirée.
5. Retirer la pièce de matériau de dessous le chariot.
6. Mettre la raboteuse en marche et faire avancer la pièce de matériau dans le porte-couteaux.

NOTA : ne pas excéder la profondeur de coupe recommandée pour les différentes largeurs de matériaux recommandées sur la jauge de coupe.

⚠ AVERTISSEMENT : NE PAS METTRE L'APPAREIL EN MARCHÉ SI LE MATÉRIAU EST TOUJOURS POSITIONNÉ SOUS LE CHARIOT. CELA POURRAIT ENTRAÎNER DE GRAVES BLESSURES.

Sélection de la vitesse

NOTA : ON NE DOIT CHANGER LA VITESSE QUE LORSQUE LA RABOTEUSE EST EN MARCHÉ. La raboteuse peut entraîner la pièce de matériau à deux vitesses différentes. La caractéristique des deux vitesses (P) a été conçue dans le but d'augmenter l'efficacité du rabotage et d'offrir les meilleurs finis possibles pour une variété de matériaux.

Pour raboter la pièce plus rapidement, régler la vitesse de l'appareil à "2". Ce réglage permet 96 coupes par pouce de matériau. Pour la finition, régler l'appareil à la vitesse "1".

La vitesse "1" est idéale si l'on veut assurer un fini de la meilleure qualité au dernier passage avant d'atteindre l'épaisseur désirée.

NOTA : pour le rabotage des espèces de bois particulièrement dures ou figurées, on recommande la vitesse "1". Cette vitesse plus lente réduira l'usure des couteaux en fournissant 179 coupes par pouce du matériau.

Système d'évacuation des copeaux assisté par ventilateur

La raboteuse est pourvue d'un système d'évacuation des copeaux assisté par ventilateur afin de faciliter l'évacuation des copeaux de l'appareil. Le système d'évacuation des copeaux assisté par ventilateur fonctionne conjointement avec les systèmes indépendants d'aspiration des poussières.

NOTA : il n'est cependant pas recommandé de brancher un aspirateur d'atelier au DW735. La plupart des aspirateurs d'atelier

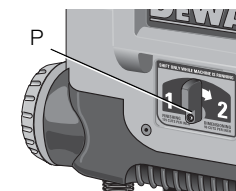

n'ont pas la capacité suffisante pour le volume de copeaux évacués durant le rabotage. Ceux-ci risquent d'obstruer le tuyau de l'aspirateur et de bloquer l'évacuation. Voir le Guide de dépannage, page 30, pour de plus amples renseignements.

Verrouillage automatique du chariot

Il n'y a pas de verrou manuel du chariot sur la raboteuse. Par contre, un dispositif intégré aux quatre montants filetés minimise automatiquement le mouvement qui entraîne des arrondis pendant le rabotage.

Butée de porte-outil

La raboteuse est pourvue d'une butée de porte-outil (Q) permettant le rabotage répétitif à des profondeurs prédéfinies. Les butées sont réglées à 1/8, 1/4, 1/2, 3/4, 1 et 1 1/4 po.

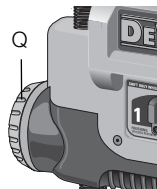

POUR RÉGLER LA PROFONDEUR MINIMALE À LAQUELLE LE CHARIOT PEUT SE DÉPLACER À L'AIDE DE LA BUTÉE DE PORTE-OUTIL

1. S'assurer que le chariot est réglé au-dessus de 1 1/4 po avant d'essayer de régler la butée du porte-outil.
2. Tourner le cadran à l'avant gauche de la raboteuse jusqu'à ce que le réglage de l'épaisseur désirée soit aligné sur la flèche rouge, puis abaisser le chariot.
3. Raboter la pièce de matériau aux incréments désirés jusqu'à obtention de l'épaisseur finale appropriée.

NOTA : NE PAS FORCER LA MANIVELLE POUR ABAISSER LE CHARIOT SOUS LE NIVEAU INDICÉ PAR LA BUTÉE DU PORTE-OUTIL. ON RISQUE ALORS D'ENDOMMAGER EN PERMANENCE LE SYSTÈME DE RÉGLAGE DE LA HAUTEUR DE LA RABOTEUSE.

NOTIONS ÉLÉMENTAIRES DE RABOTAGE

Techniques de rabotage appropriées

POUR RABOTER LA PIÈCE DE MATÉRIAU

1. Abaisser le chariot à la hauteur désirée pour le premier passage.
2. Mettre la raboteuse en marche et faire avancer la pièce de matériau dans les rouleaux d'alimentation.
3. Examiner la coupe terminée et régler le chariot à la hauteur appropriée pour le passage suivant.

NOTA : tourner la planche d'un côté à l'autre en alternance d'un passage à l'autre, comme il est recommandé dans les Techniques de rabotage appropriées.

Voir le Guide de dépannage, page 30, pour de plus amples renseignements.

⚠ AVERTISSEMENT : NE PAS METTRE L'APPAREIL EN MARCHÉ SI LA PIÈCE SE TROUVE DÉJÀ SOUS LE CHARIOT. ATTENDRE QUE LES ROULEAUX ET LE PORTE-COUTEAUX ATTEIGNENT LE PLEIN RÉGIME AVANT DE FAIRE PASSER LE MATÉRIAU DANS LA MACHINE.

Pour de meilleurs résultats, raboter les deux côtés de la pièce afin d'obtenir l'épaisseur désirée. Pour exemple, s'il faut enlever 1/8 po de la pièce, on rabotera 1/16 po de chaque côté. En plus de permettre à la pièce de sécher avec une teneur en humidité uniforme, on obtient ainsi des coupes plus fines.

⚠ AVERTISSEMENT : ne raboter que du bois exempt de corps étrangers, sans nœuds sautants et avec un minimum de nœuds adhérents. Ne pas raboter le bois très faussé, tordu, noueux ou gauchi.

⚠ AVERTISSEMENT : ne pas se positionner entre l'arrière de la raboteuse et un objet fixe pendant que la matériau passe dans la raboteuse. On pourrait se blesser gravement.

LARGEUR/HAUTEUR/PROFONDEUR MINIMALE/MAXIMALE

NOTA : toujours raboter dans le sens du grain. Soutenir la pièce de matériau correctement en tout temps. Il n'est pas recommandé de raboter des pièces d'une largeur inférieure à 3/4 po. Si on doit raboter une pièce étroite, rassembler plusieurs pièces et les raboter comme un tout plus large lorsque c'est possible. La profondeur maximale de coupe que la raboteuse peut fournir en un passage est de 1/8 po (sur une pièce de largeur inférieure à 6 po). Ne jamais tenter de modifier la raboteuse pour obtenir une coupe plus profonde. Pour de meilleurs résultats, suivre les directives en matière de profondeur/largeur recommandées dans le Tableau A.

TABLEAU A

Width (inches)	Depth of Cut (inches)
3"	1/8"
6"	3/32"
9"	1/16"
13"	1/32"

The diagram shows a gauge with a scale for width (3", 6", 9", 13") and depth of cut (1/8", 3/32", 1/16", 1/32", 0). A label 'MATERIAL REMOVAL GAUGE' is at the top, and 'DEPT OF CUT' and 'WIDTH' are at the bottom.

Arrondi

Un arrondi est un enfoncement dans la pièce rabotée lorsque l'extrémité non supportée de votre pièce de matériau tombe sur le plancher, ce qui fait monter l'autre extrémité dans le porte-couteaux.

POUR ÉVITER LES ARRONDIS

Faire passer la pièce dans la raboteuse en la gardant de niveau et à plat contre la base en tout temps.

Tenir la pièce de niveau durant toute l'opération de rabotage en le recevant ou en l' "attrapant" à l'arrière de la raboteuse.

Si on rabote une pièce particulièrement longue, il est recommandé d'utiliser un support supplémentaire pour le matériau.

Bois tordu, bombé et gauchi

Si les deux côtés de la pièce sont très rugueux ou si le matériau est bombé, gauchi ou tordu, la raboteuse ne produira probablement pas le résultat désiré. Idéalement, il faut qu'au moins une face de la pièce

soit de niveau avant que l'on ne commence à raboter. La raboteuse donnera les meilleurs résultats avec du matériau qui aura d'abord été passé à la dégauchisseuse pour produire une surface plane. Si l'on n'a pas au moins une surface plane ou une dégauchisseuse, voir les recommandations suivantes.

POUR RABOTER LE BOIS TORDU

AVERTISSEMENT : LE BOIS TORDU PEUT COINCER DANS LA RABOTEUSE. EN CAS DE COINCEMENT, METTRE HORS TENSION, DÉBRANCHER LA RABOTEUSE ET SOULEVER LE CHARIOT POUR DÉGAGER LE MATÉRIAU DU PORTE-COUTEAUX.

Si la pièce est seulement légèrement tordue :

raboter les deux côtés en alternance jusqu'à ce qu'on obtienne l'épaisseur désirée.

POUR RABOTER DU BOIS BOMBÉ

Pour de meilleurs résultats avec du bois bombé :

Scier la pièce en deux sur la longueur et raboter les deux pièces séparément. Le fait de scier le matériau en deux réduit le bombage et permet à la machine de produire de meilleurs résultats. Il faut comprendre qu'il sera nécessaire d'enlever plus de bois sur une planche bombée que sur une planche normale pour obtenir l'épaisseur désirée.

S'il est impossible de scier la planche sur la longueur :

Raboter une face de la planche jusqu'à ce qu'elle soit plane, puis raboter l'autre face jusqu'à ce qu'elle soit également plane.

NOTA : ne pas retourner la planche d'un côté et de l'autre entre chaque passage comme il est recommandé dans les techniques générales de rabotage.

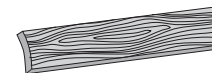

POUR RABOTER DU BOIS GAUCHI

Les rouleaux d'alimentation et le porte-couteaux de la raboteuse élimineront le gauchissement du matériau durant le passage. Par contre, lorsque la pièce sortira de la raboteuse, elle sera libérée de la pression exercée par les rouleaux et le porte-outils et redeviendra gauchie. Utiliser une dégauchisseuse pour enlever le gauchissement.

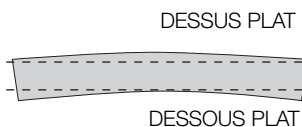

LA PLANCHE DE BOIS BOMBÉE SERA APLATIE PAR LES ROULEAUX D'ALIMENTATION ET LE PORTE-COUTEAUX...

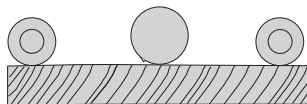

... MAIS LA CAMBRURE RÉAPPARAÎT APRÈS LE RABOTAGE DE LA PLANCHE

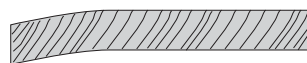

Remplacement des couteaux de la raboteuse

⚠ AVERTISSEMENT : DÉBRANCHER LA RABOTEUSE DE LA SOURCE D'ALIMENTATION AVANT DE TENTER D'ACCÉDER AUX COUTEAUX OU DE LES REMPLACER.

POUR REMPLACER LES COUTEAUX DE LA RABOTEUSE

1. Utiliser le tourne-à-gauche pour enlever les quatre vis dans la partie supérieure de la raboteuse.
2. Enlever la partie supérieure (fig. 1) et la mettre de côté.
3. Enlever les trois écrous à ailettes rattachant le carénage antipoussière par-dessus le porte-couteaux.
4. Faire pivoter le carénage antipoussière vers le haut afin que la connexion ronde qui s'enclenche dans le boîtier du ventilateur soit en position ouverte (fig. 2).

FIG. 1

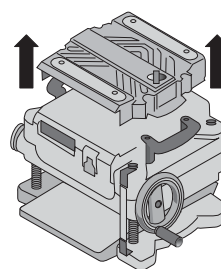

FIG. 2

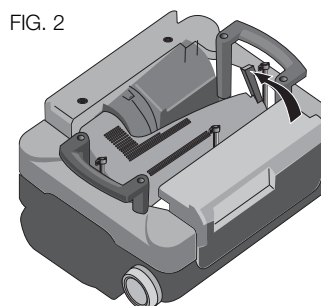

FIG. 3

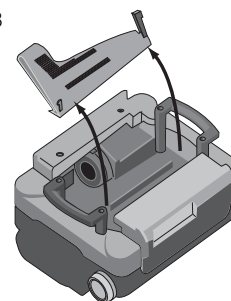

FIG. 4

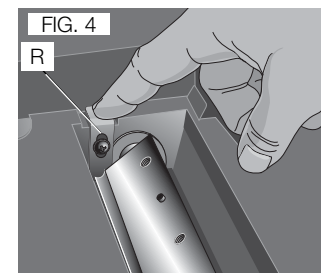

FIG. 5

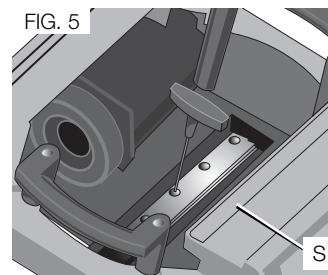
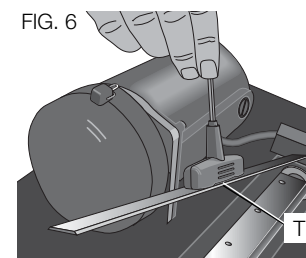

FIG. 6



5. Pousser le carénage antipoussière vers la gauche pour le dégager du boîtier du ventilateur.
6. Sortir le carénage antipoussière de l'appareil (fig. 3) et le mettre de côté.
7. Le porte-couteaux est maintenant à découvert. Si les huit vis dans la bride du porte-couteaux ne sont pas visibles, utiliser un morceau de bois pour faire pivoter doucement le porte-couteaux (fig. 4) jusqu'à ce que les vis soient accessibles et que le levier de verrouillage (R) du porte-couteaux s'enclenche. On empêche ainsi le porte-couteaux de continuer à tourner pendant que l'on remplace les couteaux.

⚠ AVERTISSEMENT : NE JAMAIS S'APPROCHER LES DOIGTS DU PORTE-COUTEAUX. UTILISER L'OUTIL FOURNI POUR MANIER LES COUTEAUX.

8. Utiliser le tourne-à-gauche pour enlever les huit vis sur la bride du couteau et les mettre dans le compartiment pour petites vis (S) sur le panneau avant de la raboteuse (fig. 5).
9. Utiliser les aimants sur le dessus du tourne-à-gauche pour attirer la bride du couteau et l'éloigner du porte-couteaux. L'un des couteaux est maintenant à découvert.
10. Utiliser l'aimant (T) sur le dessus du tourne-à-gauche (fig. 6) pour attirer le couteau. Éviter de toucher au couteau avec ses doigts.

Si un seul côté du couteau est utilisé :

1. Tourner le couteau de façon à ce que la lame encore affûtée se retrouve à l'extrémité du porte-couteau utilisée pour la coupe du matériau. S'assurer de positionner les trous oblongs sur le couteau par-dessus les goupilles usinées dans le porte-couteaux.
2. Réinstaller la bride sur le couteau. Bien aligner le bord biseauté de la bride avec l'arête tranchante affûtée du couteau. Si l'alignement est inadéquat, la bride ne retiendra pas solidement le couteau.
3. Installer les vis dans la bride et serrer suffisamment.

Pour accéder aux deux autres outils :

1. Abaisser le levier de verrouillage (R) du porte-couteaux comme il est illustré à la figure 4.
2. Utiliser un morceau de bois pour faire tourner doucement le porte-couteaux jusqu'à ce qu'il se verrouille en place, exposant une autre bride de couteau.
3. Suivre la même méthode de remplacement des couteaux décrite ci-dessus.
4. Répéter la méthode jusqu'au dernier couteau émoussé.

Après avoir installé les couteaux neufs :

1. Insérer l'extrémité arrondie du carénage antipoussière dans le boîtier du ventilateur et le tourner jusqu'à ce qu'il se verrouille en place.
2. Réinstaller les trois vis à ailettes dans le carénage.
3. Visser le couvercle supérieur de la raboteuse sur celle-ci.

NOTA : LA RABOTEUSE NE FONCTIONNERA PAS SI LE COUVERCLE SUPÉRIEUR N'EST PAS CORRECTEMENT MISEN PLACE.

ENTRETIEN

⚠ AVERTISSEMENT : pour réduire tout risque de dommages corporels graves, arrêter et débrancher l'outil avant tout réglage ou avant de retirer ou installer toute pièce ou tout accessoire.

Remplacement des balais

Votre raboteuse est munie de bouchons à balais (U) à l'extérieur du moteur. S'il faut remplacer les balais, on doit d'abord s'en procurer un jeu neuf auprès du centre de service de DEWALT ou d'un distributeur autorisé à entretenir des produits DEWALT. N'utiliser que des balais DEWALT identiques.

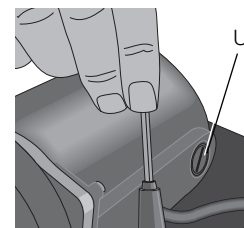

POUR REMPLACER LES BALAIS SUR LA RABOTEUSE

1. Utiliser le tourne-à-gauche pour enlever le couvercle supérieur et l'écran de protection des balais sur la raboteuse.
2. Utiliser un tournevis à tête plate pour dévisser le capuchon des balais situé à l'arrière de l'appareil, à droite (V).
3. Faire de même pour le capuchon des balais situé sur le côté du moteur, à l'intérieur du couvercle de la raboteuse.
4. Placer les nouveaux balais dans les porte-balais.
5. Après avoir installé les balais, remettre en place le couvercle supérieur et l'écran de protection des balais.
6. Avant d'utiliser la raboteuse, faire tourner le moteur pendant 10 minutes pour que les nouveaux balais se positionnent en place.

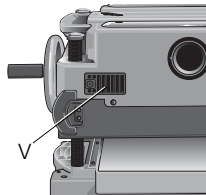

NOTA : s'il n'est pas nécessaire de remplacer les balais, s'assurer qu'ils sont orientés de la même façon lorsqu'on les réinstalle.

Étalonnage de l'échelle de réglage de la profondeur

L'échelle de réglage de la profondeur (N) de la raboteuse est réglée en usine. Cependant, si l'outil fait l'objet d'un usage intensif, l'échelle de réglage en viendra à indiquer des mesures erronées. Pour vérifier l'échelle de réglage de la profondeur, raboter une retaille de bois en notant les mesures sur l'échelle de réglage de la profondeur. Mesurer l'épaisseur finale du morceau de bois. Si l'épaisseur du morceau de bois ne correspond pas à la lecture sur l'échelle de réglage de la profondeur, desserrer les deux vis (W) sur l'indicateur rouge. Régler la flèche vers

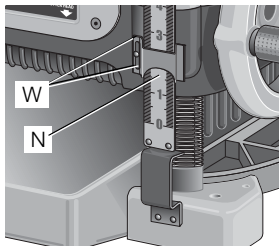

le haut ou le bas jusqu'à ce que la lecture corresponde à l'épaisseur finale de la pièce de bois. Bien resserrer les vis.

Entretien de la base

Garder la table propre et exempte d'huile, de graisse et de poix. Traiter la table avec de la cire en pâte pour qu'elle conserve un fini lisse.

Bouton de réenclenchement du disjoncteur

La raboteuse est équipée d'un disjoncteur de 18A. Si, advenant une surcharge, la raboteuse s'arrête, mettre l'appareil hors tension, le laisser au repos pendant deux minutes et appuyer sur le bouton de réenclenchement (X) avant de reprendre le travail.

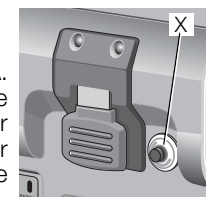

⚠ AVERTISSEMENT : pour prévenir les mises en marche intempestives de la raboteuse si l'alimentation est coupée par un déclenchement du disjoncteur, on s'assurera que l'interrupteur est en position d'arrêt (OFF) avant de rétablir l'alimentation.

NOTA : les surcharges du disjoncteur sont souvent causées par des couteaux émoussés. On doit donc régulièrement remplacer les couteaux pour éviter le déclenchement du disjoncteur. Vérifier les couteaux avant de réenclencher le disjoncteur et de continuer à raboter.

Consulter le Guide de dépannage, à la page 30, pour de plus amples renseignements sur les déclenchements de disjoncteurs.

Remplacement de la courroie d'entraînement

On peut acheter des courroies d'entraînement aux centres de service DEWALT autorisés. Le

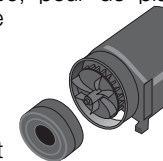

remplacement de la courroie d'entraînement doit être effectué par un technicien d'entretien qualifié.

Ventilateur d'évacuation des copeaux

On doit régulièrement nettoyer et enlever les débris du ventilateur d'évacuation des copeaux de la raboteuse.

NOTA : IL FAUT METTRE LA RABOTEUSE HORS TENSION ET LA DÉBRANCHER AVANT D'ACCÉDER AU VENTILATEUR D'ÉVACUATION DES COPEAUX.

POUR ACCÉDER AU VENTILATEUR

1. Déposer le couvercle supérieur de la raboteuse à l'aide du tourne-à-gauche.
2. Enlever le carénage antipoussière (fig. 2, 3) et le mettre de côté.
3. Enlever les vis autour du boîtier du ventilateur.
4. Déposer le boîtier du ventilateur et le mettre de côté, comme il est illustré. Le ventilateur est maintenant à découvert et on peut le nettoyer.

Voir le Guide de dépannage, page 30, pour de plus amples renseignements.

⚠ AVERTISSEMENT : veiller à bien fixer le boîtier du ventilateur et à bien assembler le carénage et le couvercle supérieur avant de réutiliser la raboteuse.

Accessoires

⚠ AVERTISSEMENT : comme les accessoires autres que ceux offerts par DEWALT n'ont pas été testés avec ce produit, leur utilisation avec cet appareil pourrait comporter un danger. Pour réduire tout risque de dommages corporels, seuls des accessoires DEWALT recommandés doivent être utilisés avec cet appareil.

Des accessoires recommandés pour l'utilisation avec l'outil sont disponibles à un coût supplémentaire auprès du détaillant ou du centre de service autorisé local.

Quatre accessoires sont offerts pour la raboteuse DW735.

- Support mobile DW7350
- Tables pliantes DW7351
- Couteaux DW7352 13 po
- Accessoire d'évacuation des copeaux DW7353

Pour obtenir de l'assistance lorsqu'il s'agit de trouver ces accessoires, s'adresser à DEWALT Industrial Tool Co., 701 East Joppa Road, Baltimore, MD 21286 ou composer le 1 800 4-DEWALT (1 800 433-9258), ou consulter le site Web à www.dewalt.com

Tables pliantes accessoires DW7351

⚠ AVERTISSEMENT : pour sa propre sécurité, il est prudent de lire le guide d'utilisation de l'outil avant de fixer les tables. On doit respecter les avertissements afin d'éviter de se blesser ou d'endommager gravement la raboteuse et l'accessoire. Pour réparer cet outil, utiliser seulement des pièces de rechange identiques. Faire remplacer les cordons d'alimentation endommagés par un centre de service autorisé.

La boîte des tables pliantes DW7351 doit contenir :

- | | |
|-------------------|-----------|
| 2 tables pliantes | 4 vis de |
| 4 ressorts | blocage |
| 4 boulons | 4 écrous |
| | à gradins |

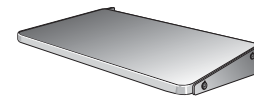

MONTAGE ET INSTALLATION DU MATÉRIEL DE BASE

1. Poser la raboteuse sur une table ou un banc d'établi stable. Positionner la raboteuse de façon à ce que l'on puisse accéder à 3-4 po de la partie avant par en-dessous.
2. Fixer l'arrière de la raboteuse à la table ou au banc avec des clous ou des vis pour l'empêcher de pencher ou de tomber de la table.

⚠AVERTISSEMENT : la raboteuse risque d'être inclinée ou de tomber de la table si on n'immobilise pas correctement l'extrémité opposée de celle où l'on installe la table pliante. On risque ainsi de graves blessures.

3. Poser le ressort sur l'extrémité plus petite du boulon à gradins.
4. Insérer l'extrémité du boulon entourée du ressort dans l'orifice le plus grand sur le côté de la base.
5. Insérer le boulon à gradins complètement dans l'orifice de la première nervure sous la raboteuse. Le ressort doit s'engager légèrement dans la nervure et les filets doivent être visibles du côté droit de la nervure.
6. Sous la raboteuse, utiliser une clé pour immobiliser l'écrou pendant que l'on y insère le boulon à gradins. On peut utiliser le tourne-à-gauche intégré à la raboteuse pour tourner le boulon à gradins jusqu'à ce qu'il soit bien serré (fig. 7).
7. Installer la vis la plus petite dans le trou fileté inférieur sur le côté de la base. Utiliser le tourne-à-gauche pour bien serrer la vis (fig. 8).
8. Enfoncer la goupille supérieure jusqu'à ce qu'elle affleure la base et faire glisser l'orifice supérieur de la table sur la goupille, puis relâcher la goupille pour permettre l'enclenchement (fig. 8, 9).
9. Pour fixer la table à l'arrière de la raboteuse, installer les boulons et le ressort en suivant la méthode ci-haut.

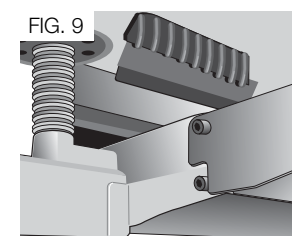
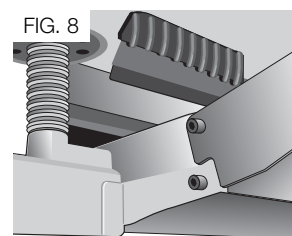
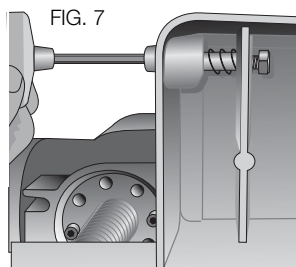

Les tables devraient maintenant pouvoir se plier et se déplier sur la vis supérieure et reposer sur la vis inférieure lorsqu'elles sont en position pour le rabotage.

NOTA : pour transporter la raboteuse et les tables, plier celles-ci et transporter l'appareil conformément aux instructions dans le guide d'utilisation de la raboteuse.

⚠AVERTISSEMENT : il est recommandé de se mettre à deux personnes pour soulever cet appareil afin d'éviter de graves blessures.

POUR ENLEVER LES TABLES

1. Enfoncer les boulons à ressort sur la base et faire glisser chaque extrémité de la table vers soi pour que les boulons se dégagent des trous dans les tables. On peut utiliser le tourne-à-gauche de la raboteuse pour pousser les boulons jusqu'à ce qu'ils affleurent la base afin d'enlever les tables plus facilement.
2. Laisser les accessoires de fixation (boulons à gradins et petite vis de blocage) dans la base jusqu'à ce qu'on réinstalle les tables.

Réparations

Pour assurer la SÉCURITÉ et la FIABILITÉ du produit, les centres de service autorisés ou autres services de réparation compétents doivent effectuer les réparations, l'entretien et le réglage. Toujours utiliser des pièces de rechange identiques.

Garantie limitée de trois ans

DEWALT réparera, sans frais, tout produit défectueux causé par un défaut de matériel ou de fabrication pour une période de trois ans à compter de la date d'achat. La présente garantie ne couvre pas les pièces dont la défectuosité a été causée par une usure normale ou l'usage abusif de l'outil. Pour obtenir de plus amples renseignements sur les pièces ou les réparations couvertes par la présente garantie, visiter le site www.dewalt.com ou composer le 1 800 433-9258 (1 800 4-DEWALT). Cette garantie ne s'applique pas aux accessoires et ne vise pas les dommages causés par des réparations effectuées par un tiers. Cette garantie confère des droits légaux particuliers à l'acheteur, mais celui-ci pourrait aussi bénéficier d'autres droits variant d'un état ou d'une province à l'autre.

En plus de la présente garantie, les outils DEWALT sont couverts par notre :

CONTRAT D'ENTRETIEN GRATUIT D'UN AN

DEWALT entretiendra l'outil et remplacera les pièces usées au cours d'une utilisation normale et ce, gratuitement, pendant une période d'un an à compter de la date d'achat.

GARANTIE DE REMBOURSEMENT DE 90 JOURS

Si l'acheteur n'est pas entièrement satisfait, pour quelque raison que ce soit, du rendement de l'outil électrique, du laser ou de la cloueuse DEWALT, celui-ci peut le retourner, accompagné d'un reçu, dans les 90 jours à compter de la date d'achat pour obtenir un remboursement intégral, sans aucun problème.

AMÉRIQUE LATINE : cette garantie ne s'applique aux produits vendus en Amérique latine. Pour ceux-ci, veuillez consulter les informations relatives à la garantie spécifique présente dans l'emballage, appeler l'entreprise locale ou consulter le site Web pour les informations relatives à cette garantie.

REPLACEMENT GRATUIT DES ÉTIQUETTES D'AVERTISSEMENT : si les étiquettes d'avertissement deviennent illisibles ou sont manquantes, composer le 1-800-4-DEWALT pour en obtenir le remplacement gratuit.

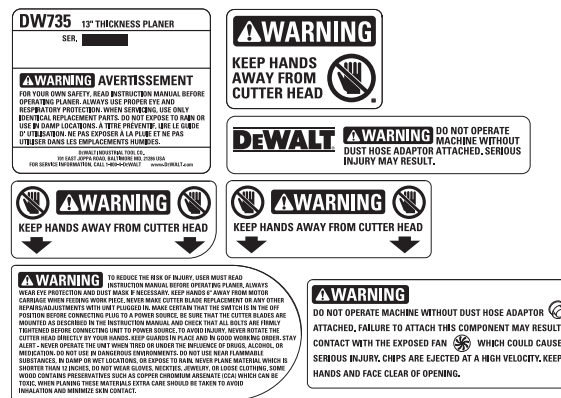

Français

Guide de dépannage

SI L'APPAREIL NE FONCTIONNE PAS, VÉRIFIER :

- si l'appareil est branché;
- si le carénage antipoussière est bien en place;
- si le couvercle supérieur est bien en place;
- s'il faut réenclencher le disjoncteur.

SI LES PIÈCES DE MATÉRIAU N'AVANCENT PAS CORRECTEMENT DANS LA RABOTEUSE, VÉRIFIER :

- si le carénage antipoussière est obstrué;
- s'il y a un excès de débris ou d'huile sur les rouleaux d'alimentation;
- si la pièce de matériau est trop tordue, bombée ou gauchie;
- si la courroie d'entraînement est brisée.

SI LES COPEAUX NE SONT PAS ÉVACUÉS À L'ARRIÈRE DE L'APPAREIL, VÉRIFIER :

- si le carénage antipoussière est bien en place;
- si le carénage antipoussière et le ventilateur sont encrassés ou obstrués.

SI LE DISJONCTEUR SE DÉCLENCHE :

- vérifier si les couteaux sont émoussés. Les couteaux émoussés peuvent entraîner une surcharge du moteur;
- réduire la profondeur de la coupe. Une coupe trop agressive peut entraîner une surcharge du moteur;
- ramener la vitesse d'avance à 14 pi/min. Une réduction de la vitesse d'entraînement réduira la charge sur le moteur et empêchera le déclenchement du disjoncteur.

SI LE DISJONCTEUR DE DÉRIVATION (MAISON/ATELIER) SE DÉCLENCHE À RÉPÉTITION :

- débrancher ou mettre hors tension d'autres dispositifs utilisant le même circuit que la raboteuse OU utiliser uniquement la raboteuse sur un autre circuit de dérivation;
- vérifier si les couteaux sont émoussés. Les couteaux émoussés peuvent entraîner une surcharge du moteur;
- réduire la profondeur de la coupe. Une coupe trop agressive peut entraîner une surcharge du moteur;
- ramener la vitesse d'entraînement à 14 pi/min. Une réduction de la vitesse d'entraînement réduira la charge sur le moteur et empêchera les déclenchements du disjoncteur.

NOTA : même dans des conditions de charge normale, d'autres charges électriques sur le même circuit de dérivation peuvent entraîner le déclenchement du disjoncteur.

SI TIENE ALGUNA PREGUNTA O DESEA HACER ALGÚN COMENTARIO SOBRE ESTA O CUALQUIER OTRA HERRAMIENTA DEWALT, MARQUE EL NÚMERO SIN COSTO: **1-800-4-DeWALT (1-800-433-9258)**

CONSERVE ESTAS INSTRUCCIONES

Instrucciones de seguridad importantes para todas las herramientas

⚠️ ADVERTENCIA: por su propia seguridad, lea el manual de instrucciones antes de usar la cepilladora. No respetar estas advertencias puede ser causa de lesiones personales y graves daños a la cepilladora. Al proceder al mantenimiento de esta herramienta, utilice únicamente refacciones idénticas. Haga sustituir los cables de corriente dañados en un centro de servicio autorizado.

AISLAMIENTO DOBLE

Las herramientas con aislamiento doble se construyen en todas partes con dos capas separadas de aislamiento eléctrico, o una de doble espesor de aislamiento, entre el operador y el sistema eléctrico de la herramienta. Las herramientas construidas con este sistema de aislamiento no necesitan conexión a tierra. Consecuentemente, su herramienta está equipada con una clavija de dos patas que le permite utilizar extensiones sin la preocupación por mantener una conexión a tierra.

NOTA: el aislamiento doble no implica que no se deban tomar las medidas de seguridad normales al operar esta herramienta. El sistema de aislamiento supone una protección adicional contra lesiones ocasionadas por una posible falla del aislamiento eléctrico dentro de la herramienta.

CLAVIJAS POLARIZADAS

Para reducir el peligro de descargas eléctricas, este equipo tiene una clavija polarizada (una pata es más ancha que la otra). Esta clavija se

acoplará a un enchufe polarizado de una sola manera. Si la clavija no se acopla correctamente al contacto, inviértala. Si aún así no se ajusta, comuníquese con un electricista cualificado para que instale un enchufe adecuado. Nunca cambie la clavija.

⚠️ ADVERTENCIA: al usar las herramientas eléctricas, se deben seguir siempre las medidas de seguridad básicas para reducir el riesgo de incendio, de choque eléctrico y de lesiones corporales, incluyendo las siguientes:

Instrucciones de seguridad generales

- **MANTENGA LAS GUARDAS EN SU SITIO** y en buenas condiciones de funcionamiento.
- **QUITE LAS LLAVES DE AJUSTE Y LAS LLAVES DE TUERCAS.** Forme el hábito de comprobar que las llaves de ajuste estén fuera de la herramienta antes de encenderla.
- **MANTENGA LIMPIA EL ÁREA DE TRABAJO.** Las áreas y mesas de trabajo desordenadas aumentan el riesgo de lesiones.
- **NO UTILICE LA HERRAMIENTA EN ENTORNOS PELIGROSOS.** No utilice herramientas eléctricas en ambientes húmedos o mojados, ni las exponga a la lluvia. Mantenga el área de trabajo bien iluminada. Opere siempre la herramienta en un área bien ventilada, que no contenga materiales combustibles, gasolina o vapores de disolventes. Si las chispas llegan a tener contacto con los vapores inflamables, esto puede causar un incendio o una explosión.
- **MANTENGA ALEJADOS A LOS NIÑOS.** Todos los visitantes deben de mantenerse a una distancia segura del área de trabajo.
- **QUE SU TALLER SEA A PRUEBA DE NIÑOS.** Para ello utilice candados o interruptores maestros, o quite las llaves de encendido.

- **NO FUERCE LA HERRAMIENTA.** La herramienta hace el trabajo mejor y más seguro dentro del rango para el que ha sido diseñada.
- **UTILICE LA HERRAMIENTA ADECUADA.** No fuerce la herramienta o los aditamentos para hacer un trabajo para el cual no hayan sido diseñados.
- **USE LAS EXTENSIONES ADECUADAS.** Cerciórese de que su extensión esté en buenas condiciones. Al usar una extensión, asegúrese de que sea lo bastante resistente para llevar la corriente que su producto requerirá. Una extensión de calibre insuficiente causará una caída en la línea de voltaje dando por resultado sobrecalentamiento y pérdida de potencia. La tabla siguiente muestra el tamaño correcto para utilizar, dependiendo de la longitud de la extensión y del amperaje de la placa de identificación. En caso de duda, utilice el de mayor calibre. Cuanto más pequeño es el número del calibre, más resistente es la extensión. Si emplea una herramienta eléctrica en el exterior, use un cable de extensión marcado "W-A" o "W". Estos cables están diseñados para la intemperie y reducen el peligro de choque eléctrico.

Calibre mínimo para cables de alimentación						
Amperaje		Voltios	Largo total del cordón en metros (pies)			
			120 V	7,6 (25)	15,2 (50)	30,5 (100)
		240 V	15,2 (50)	30,5 (100)	61,0 (200)	91,4 (300)
Más de	No más de	AWG				
0	6		18	16	16	14
6	10		18	16	14	12
10	12		16	16	14	12
12	16		14	12	No recomendado	

- **USE ROPA ADECUADA.** No lleve ropas sueltas, guantes, corbatas, anillos, brazaletes ni otras joyas que puedan engancharse en las piezas móviles. Se recomienda el uso de zapatos antideslizantes. Use una cofia para contener el pelo largo. Los orificios de ventilación suelen cubrir piezas en movimiento, por lo que también se deben evitar.
- **USE SIEMPRE LENTES DE SEGURIDAD.** Utilice también careta o mascarilla si en la operación se produce polvo. Los anteojos de uso diario sólo tienen lentes resistentes a golpes, no son anteojos de seguridad.
- **EL FUNCIONAMIENTO DE LA HERRAMIENTA PUEDE DESPEDIR RESTOS, MATERIAL DE UNIÓN O POLVO, QUE PODRÍAN DAÑAR LOS OJOS DEL OPERADOR.** El operador y todas las personas que estén en el área de trabajo deben usar lentes de seguridad con guardas laterales no removibles. Los lentes de seguridad aprobados llevan impresos los caracteres "Z87.1". Es responsabilidad del empleador asegurarse de que tanto el operador de la herramienta como las personas situadas en el área de trabajo utilicen equipos de protección ocular.
- **TRABAJE CON SEGURIDAD.** Utilice abrazaderas o tornillos para sujetar las piezas en las que trabaja, cuando esto sea posible. Es más seguro, y así podrá utilizar ambas manos para operar la herramienta.
- **NO PONGA EN PELIGRO SU ESTABILIDAD.** Manténgase siempre bien apoyado y equilibrado.
- **CUIDE LAS HERRAMIENTAS.** Mantenga las herramientas afiladas y limpias para un funcionamiento mejor y más seguro. Siga las instrucciones para lubricar y cambiar piezas.
- **DESCONECTE LAS HERRAMIENTAS** antes de darles servicio y al cambiar accesorios tales como cuchillas, brocas, cortadoras y similares.

- **REDUZCA EL RIESGO DE PUESTAS EN MARCHA ACCIDENTALES.** Asegúrese de que el interruptor esté apagado antes de conectar el enchufe.
- **UTILICE LOS ACCESORIOS RECOMENDADOS.** Consulte el manual de instrucciones para conocer los accesorios recomendados. El uso de accesorios inadecuados puede conllevar riesgo de lesiones a las personas.
- **NUNCA SE PARE SOBRE LA HERRAMIENTA.** Podría sufrir graves lesiones si se inclina la herramienta o si la herramienta de corte se toca sin querer.
- **REVISE LAS PARTES DAÑADAS.** Antes de continuar usando la herramienta, la guarda o cualquier otra pieza dañada se debe revisar cuidadosamente para determinar que funcionará correctamente y realizará la función para la que se han creado; compruebe la alineación y firmeza de las piezas móviles, las piezas rotas, el ensamblaje y cualquier otra condición que pueda afectar su operación. Cualquier guarda o pieza dañada debe repararse o reemplazarse adecuadamente.
- **DIRECCIÓN DE LA ALIMENTACIÓN.** Alimente a la cepilladora las piezas en las que trabaja en la dirección de las flechas de alimentación que están en la parte superior de la unidad.
- **NUNCA DEJE LA HERRAMIENTA FUNCIONANDO SIN VIGILANCIA. APAGUE LA ALIMENTACIÓN DE CORRIENTE.** No deje la herramienta antes de que se detenga por completo.

Otras reglas de seguridad específicas para las cepilladoras

- Para reducir el riesgo de lesiones, el usuario debe leer y entender el manual de instrucciones antes de operar la cepilladora.
- Utilice siempre protección para los ojos y una mascarilla antipolvo si fuera necesario.

- Mantenga las manos alejadas de la parte inferior del carro de la cabeza de corte.
- Nunca limpie obstrucciones, reemplace hojas de corte ni haga ningún otro ajuste o reparación con la unidad conectada a la corriente.
- Cerciórese de que el interruptor esté en posición OFF (apagado) antes de conectar la clavija a una fuente de electricidad.
- Cuidé que las cuchillas de corte estén instaladas de la forma descrita en el manual de instrucciones y compruebe que todos los tornillos estén firmemente apretados antes de conectar la unidad a una fuente de electricidad.
- Para evitar lesiones, nunca haga girar el bloque de corte directamente con las manos.
- Conserve las guardas en su sitio y en buen estado de funcionamiento.
- Manténgase alerta: nunca haga funcionar la unidad cuando esté cansado o bajo la influencia de drogas, alcohol o medicamentos.
- No utilice la herramienta en ambientes peligrosos. No utilice la herramienta en ambientes húmedos o mojados, ni la esponja a la lluvia.
- Nunca cepille material de longitud menor que 12 pulgadas.
- Trolva de escape: quite las virutas con un cepillo o una aspiradora después de que se haya apagado la máquina y la cabeza de corte haya dejado de girar.
- **UBIQUE LA CEPILLADORA SIEMPRE CON UN ESPACIO ADECUADO DEL LADO DE LA SALIDA** de la unidad, para evitar que se aprisione o atasque la pieza de trabajo contra cualquier obstáculo.
- **Limpie su herramienta periódicamente, especialmente después de realizar trabajos pesados.** El polvo y la arena con partículas de metal se acumulan a menudo en las superficies

interiores y pueden suponer un riesgo de lesiones graves, choque eléctrico o electrocución. UTILICE SIEMPRE LENTES DE SEGURIDAD.

▲ **ADVERTENCIA:** por su propia seguridad, se recomienda que dos personas carguen esta máquina, o se podrían ocasionar lesiones graves.

▲ **ADVERTENCIA:** siempre lleve la debida protección auditiva personal en conformidad con ANSI S12.6 (S3.19) durante el uso de esta herramienta. Bajo algunas condiciones y duraciones de uso, el ruido producido por este producto puede contribuir a la pérdida auditiva.

▲ **ADVERTENCIA:** algunas partículas de polvo generadas al lijar, serrar, esmerilar y taladrar con herramientas eléctricas, así como al realizar otras actividades de construcción, contienen químicos que el Estado de California sabe que pueden producir cáncer, defectos congénitos u otras afecciones reproductivas. Ejemplos de estos químicos son:

- plomo de algunas pinturas en base a plomo,
- polvo de sílice proveniente de ladrillos y cemento y otros productos de albañilería, y
- arsénico y cromo provenientes de madera tratada químicamente.

El peligro derivado de la exposición a estos materiales que usted enfrente varía en función de la frecuencia con que se realice este tipo de trabajo. Para reducir la exposición a esas sustancias químicas: trabaje en una zona bien ventilada y llevando equipos de seguridad aprobados, como mascarillas antipolvo especialmente diseñadas para filtrar partículas microscópicas.

- **Evite el contacto prolongado con el polvo procedente del lijado, serrado, esmerilado y taladrado eléctricos, así como de otras actividades del sector de la construcción. Vista ropas protectoras y lave las áreas de la piel expuestas con**

agua y jabón. Si permite que el polvo se introduzca en la boca u ojos o quede sobre la piel, puede favorecer la absorción de productos químicos peligrosos.

▲ **ADVERTENCIA:** todas las personas que entren en la zona de trabajo deberán llevar una mascarilla antipolvo o un respirador. El filtro se debe sustituir a diario o cuando quien lo lleve note dificultades para respirar. Vea a su proveedor de equipos local para obtener la mascarilla aprobada por NIOSH/OSHA adecuada.

- La etiqueta de la herramienta puede incluir los siguientes símbolos. A continuación se indican los símbolos y sus definiciones:

V.....voltios	A.....amperios
Hz.....hertz	W.....vatios
minminutos	~ corriente alterna
== corriente directa	⋈ corriente alterna o directa
Ⓜ Construcción Clase I (con conexión a tierra)	n ₀ velocidad sin carga
Ⓜ Construcción Clase II (con aislamiento doble)	⊕ terminal a tierra
RPMrevoluciones o reciprocidad por minuto	▲ símbolo de alerta de seguridad
BPMgolpes por minuto	.../min....por minuto

Especificaciones

Entrada.....	120 V CA ~, 15 Amp
Velocidad sin carga	10 000 RPM
Velocidad de alimentación.....	14 pies por minuto o 26 pies por minuto
Altura del cepillado	Máxima de 6", mínima de 1/8"
Anchura del cepillado	Máxima de 13"
Altura del cepillado	Máxima de 1/8" (para tablonces de 6" de anchura o menos)

Conexión eléctrica

Compruebe que el suministro eléctrico concuerde con el indicado en la placa de características. Volts, 50/60 Hz o "Sólo CA" significa que la cepilladora debe alimentarse sólo de corriente alterna y nunca de corriente directa. Una reducción del voltaje superior al 10% provocará pérdida de potencia y sobrecalentamiento. Todas las herramientas DEWALT se prueban de fábrica; si la herramienta no funciona, compruebe la alimentación de corriente.

Transporte de la cepilladora

⚠ADVERTENCIA: Por su propia seguridad, se recomienda quedos personas carguen esta máquina, o se podrían ocasionar lesiones graves.

Al trasladar la cepilladora, llévela por los asideros laterales de transporte (A) o por los asideros que están en la base (B). Al transportar o almacenar la cepilladora, enrolle el cable eléctrico en el espacio designado en la parte posterior de la herramienta (C).

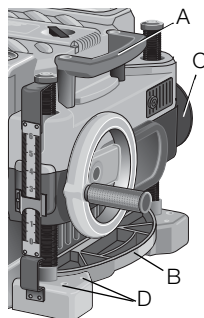

Instalación en el banco

Para facilitar la instalación en el banco, se proporcionan dos agujeros de distinto tamaño (D) en cada una de las cuatro esquinas de la cepilladora. Si va a montar la cepilladora con pernos, use los agujeros grandes. Si va a montar la cepilladora con clavos o tornillos, use los agujeros pequeños. No es necesario usar los dos conjuntos de agujeros.

Siempre instale la cepilladora firmemente para evitar que se mueva. Para mejorar la transportabilidad de la herramienta, puede montarse en una pieza de triplay de 1/2" (12.7 mm) o más gruesa, la cual puede después fijarse con abrazaderas al sitio de trabajo o llevarse a otros emplazamientos de trabajo y allí fijarse de nuevo.

NOTA: si opta por instalar la cepilladora en una pieza de triplay, cuide que los tornillos con que la instale no sobresalgan por la parte inferior de la madera. El triplay debe asentarse plano sobre el soporte de trabajo.

⚠PRECAUCIÓN: la superficie de instalación no debe estar pandeada o desnivelada.

MONTAJE

⚠ADVERTENCIA: NO QUITE LAS GUARDAS (E). Pueden producirse lesiones graves.

⚠ADVERTENCIA: para reducir el riesgo de lesiones corporales graves, apague la herramienta y desconéctela de la fuente de alimentación antes de realizar ajustes o de quitar o poner accesorios.

PARA FIJAR LA MANIVELA DE AJUSTE DE LA PROFUNDIDAD

1. Quite el tornillo del asta de la manivela.
2. Introduzca la manivela (F) sobre el eje.
3. Fije en su sitio con el tornillo y la llave en T (G) incluida.

PUERTOS DE EXPULSIÓN DE POLVO

Su máquina cepilladora cuenta con un puerto de expulsión de polvo. El puerto redondo (I), como se muestra a continuación, es para ser usado con una manguera colectora de polvo de 4 pulgadas.

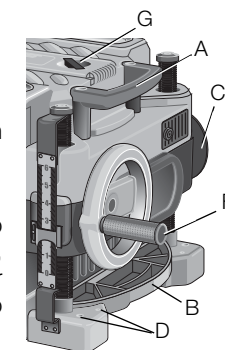
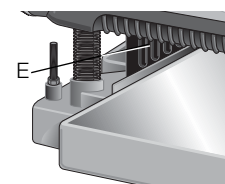

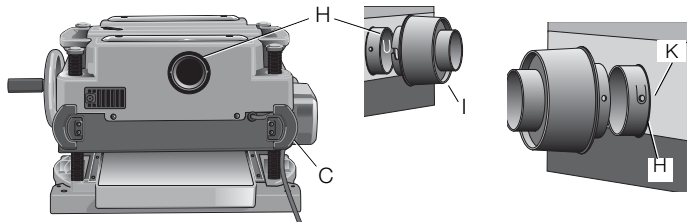
PARA INSTALAR LA EXPULSIÓN DE POLVO

1. Seleccione el puerto (I).
2. Presione el botón de cierre (K) en la tolva de expulsión de virutas (H).
3. Deslice las ranuras del puerto de polvo sobre las clavijas de la tolva de expulsión de virutas.
4. Gire el puerto hasta que el botón se cierre en la tolva de expulsión de virutas y quede fijo en su sitio.

⚠ ADVERTENCIA: NO HAGA FUNCIONAR LA CEPILLADORA SIN QUE ESTÉ EN SU SITIO EL PUERTO DE EXPULSIÓN DE POLVO. NO INTRODUZCA NINGÚN OBJETO EN LA TOLVA DE EXPULSIÓN DE POLVO A MENOS QUE LA CEPILLADORA ESTÉ DESENCHUFADA Y USTED ESTÉ DESPEJANDO UNA OBSTRUCCIÓN EN LA UNIDAD. NO ACERQUE EL ROSTRO O LOS OJOS AL PUERTO DE EXPULSIÓN DE POLVO CUANDO LA CEPILLADORA ESTÉ EN FUNCIONAMIENTO. PUEDEN PRODUCIRSE LESIONES GRAVES.

⚠ ADVERTENCIA: las virutas se expulsan a gran velocidad. Mantenga las manos y el rostro apartados del puerto de extracción de polvo.

PARA QUITAR EL PUERTO DE EXPULSIÓN DE POLVO

1. Use la llave en T para presionar el botón de cierre de la tolva de polvo.

2. Gire el puerto hasta que se liberen los pernos de las ranuras del puerto.
3. Tire del puerto de expulsión de polvo para separarlo de la tolva de polvo.

FUNCIONAMIENTO

⚠ ADVERTENCIA: para reducir el riesgo de lesiones corporales graves, apague la herramienta y desconéctela de la fuente de alimentación antes de realizar ajustes o de quitar o poner accesorios.

Interruptor de encendido/apagado

Para encender la cepilladora, levante el interruptor (L). La cepilladora queda encendida automáticamente. Para apagar la herramienta, baje el interruptor. Hay un agujero debajo del interruptor (M) para introducir un candado y bloquear la cepilladora.

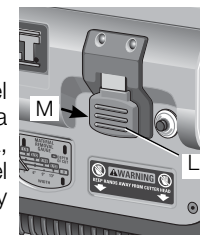
**Ajuste de la profundidad****Escala de ajuste de la profundidad**

La escala de ajuste de la profundidad (N), ubicada en la parte frontal derecha de la cepilladora, indica el espesor de acabado de la pieza en la que va a trabajar. Una vuelta de la manivela de ajuste de profundidad equivale a 1/16 de pulgada, media vuelta equivale a 1/32 de pulgada, etc.

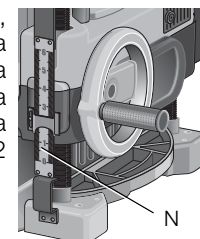

MANIVELA DE AJUSTE DE LA PROFUNDIDAD

Al girar la manivela en sentido de las manecillas del reloj, la cabeza de corte baja. Al girar la manivela en sentido contrario a las manecillas del reloj, la cabeza de corte sube.

Medidor de eliminación de material

La cepilladora está dotada de un medidor de eliminación de material (O). Se usa para indicar la cantidad de madera que se eliminará en un pase con el carro a la altura que tiene actualmente.

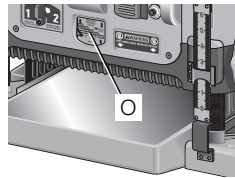

PARA USAR EL MEDIDOR DE ELIMINACIÓN DE MATERIAL

1. Deslice unas 3 pulgadas del material bajo la parte central del carro.
2. Cuide de que la madera esté plana contra la base de la cepilladora. Si el material se inserta inclinado, la lectura puede no ser exacta.
3. Baje el carro hacia el material hasta que la barra de eliminación de material toque la madera. Verá que la flecha roja empieza a subir en la escala, indicando la cantidad de material que se eliminará con el carro a esa altura.
4. Ajuste la altura del carro hasta que aparezca en el indicador la profundidad de corte deseada.
5. Saque el material de abajo del carro.
6. Encienda la unidad y alimente el material a la cabeza de corte.

NOTA: no sobrepase la profundidad de corte recomendada para materiales de varias anchuras, que se encuentra en el medidor de eliminación de material.

⚠ ADVERTENCIA: NO ENCIENDA LA UNIDAD CON EL MATERIAL COLOCADO BAJO EL CARRO. PUEDEN PRODUCIRSE LESIONES GRAVES.

Selección de velocidad

NOTA: SÓLO DEBE CAMBIAR VELOCIDADES CUANDO LA CEPILLADORA ESTÉ FUNCIONANDO.

La cepilladora tiene la capacidad de alimentar el material a dos velocidades distintas. La función de dos velocidades (P) se diseñó para mejorar la eficiencia al cepillar y para dar el mejor acabado de superficie posible para diversos materiales.

Para reducir el espesor del material más rápidamente, coloque la unidad en la velocidad "2". Este ajuste efectúa 96 cortes por pulgada en el material. Para el acabado, coloque la unidad en velocidad "1".

La velocidad "1" es ideal para garantizar el mejor acabado, en el último pase antes de conseguir su espesor final.

NOTA: al cepillar tipos de madera especialmente duros o labrados, se recomienda la velocidad "1". La menor velocidad de alimentación reducirá el desgaste de las cuchillas efectuando en el material 179 cortes por pulgada.

Sistema de expulsión de virutas auxiliado por ventilador

La cepilladora está equipada con un sistema de expulsión de virutas auxiliado por ventilador, para ayudar a extraer las virutas de la unidad. El sistema de expulsión de virutas auxiliado por ventilador funcionará conjuntamente con los sistemas independientes de recolección de polvo.

NOTA: no se recomienda conectar una aspiradora de taller al DW735. La capacidad de la mayoría de las aspiradoras no alcanza a admitir el volumen de virutas que se expulsan durante el cepillado.

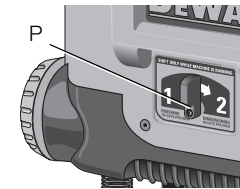

La manguera de la aspiradora puede obstruirse, deteniendo el flujo de virutas. Consulte la Guía de solución de problemas, página 47, para obtener más información.

Bloqueo automático del carro

La cepilladora no tiene bloqueo manual del carro. Los cuatro postes con rosca tienen como parte de su diseño un dispositivo que minimiza automáticamente el movimiento que causa tirones durante el cepillado.

Tope de torre

La cepilladora está equipada con un tope de torreta (Q) para el cepillado repetido a profundidades preestablecidas. Los topes están establecidos a 1/8, 1/4, 1/2 y 3/4 de pulgada, a 1 pulgada y a 1-1/4 pulgadas.

PARA FIJAR LA PROFUNDIDAD MÍNIMA QUE PUEDE RECORRER EL CARRO CON EL TOPE DE TORRETA

1. Cerciórese de que el carro esté fijado a más de 1-1/4 pulgadas antes de tratar de fijar el tope de torreta.
2. Gire la perilla que está al frente y a la izquierda de la cepilladora hasta que el espesor deseado se alinee con el indicador rojo y después baje el carro.
3. Cepille la pieza a los incrementos deseados hasta que obtenga el espesor final correcto.

NOTA: NO HAGA FUERZA PARA HACER QUE EL CARRO TRASPASE EL NIVEL QUE INDICA EL TOPE DE TORRETA. ESTO PROVOCARÁ DAÑOS PERMANENTES AL SISTEMA DE AJUSTE DE LA ALTURA EN LA CEPILLADORA.

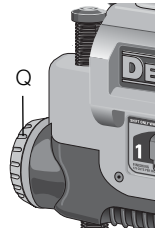

ASPECTOS BÁSICOS DEL CEPILLADO

Técnica correcta de cepillado

PARA CEPILLAR EL MATERIAL

1. Baje el carro a la altura deseada para el primer pase.
2. Encienda la unidad y alimente el material a los rodillos de alimentación.
3. Examine el corte acabado y ajuste el carro a la altura deseada para el siguiente pase.

NOTA: gire la pieza hacia delante y hacia atrás entre cada pase como se recomienda en Técnicas correctas de cepillado.

Consulte la Guía de solución de problemas, página 47, para obtener más información.

⚠ ADVERTENCIA: NO ENCIENDA LA UNIDAD CON EL MATERIAL YA INTRODUCIDO BAJO EL CARRO. ESPERE A QUE LOS RODILLO Y LA CABEZA DE CORTE HAYAN ALCANZADO SU VELOCIDAD MÁXIMA ANTES DE ALIMENTAR EL MATERIAL A LA MÁQUINA.

Para obtener los mejores resultados, cepille ambos lados de la pieza para llegar al espesor deseado. Por ejemplo, si necesita eliminar 1/8 de pulgada de la pieza, elimine 1/16 de pulgada de cada lado. Esto no sólo permite que la pieza se seque alcanzando un contenido de humedad más uniforme, sino que produce cortes más tersos.

⚠ ADVERTENCIA: sólo cepille madera que esté libre de objetos extraños, sin nudos sueltos y con la menor cantidad posible de nudos apretados. No cepille madera que esté muy pandeada, torcida, nudosa o arqueada.

⚠ ADVERTENCIA: no coloque el cuerpo entre la parte posterior de la cepilladora y un objeto inmóvil cuando el material esté alimentándose. Pueden producirse lesiones graves.

ANCHURA, ALTURA Y ESPESOR MÍNIMOS Y MÁXIMOS

NOTA: cepille siempre siguiendo la veta. En todo momento, sostenga correctamente la pieza en la que trabaja. No se recomienda cepillar material con una anchura de menos de 3/4 de pulgada. Si tiene que cepillar materiales muy estrechos, siempre que sea posible agrupe varias piezas y cepíllelas como si fueran una pieza ancha. La profundidad máxima de corte de la cepilladora puede quitar en un pase 1/8 de pulgada (en material de menos de 6 pulgadas de ancho). No intente nunca modificar la cepilladora para que haga un corte más profundo. Para obtener los mejores resultados, siga las recomendaciones de profundidad y anchura del corte que se muestran en la Tabla A.

TABLA A

MATERIAL REMOVAL GAUGE	
1/8	DEPT OF CUT
3/32	
1/16	
1/32	
0	
3" 6" 9" 13"	WIDTH

Tirón

El tirón es una depresión que se produce cuando un extremo no sostenido del material cae hacia el suelo, haciendo que el extremo opuesto se levante hacia la cabeza de corte.

PARA EVITAR EL TIRÓN

Alimente la pieza a la cepilladora de manera que esté nivelada contra la base en todo momento.

Mantenga la pieza nivelada durante toda la operación de cepillado recibéndola o "atrapándola" de la parte posterior de la cepilladora.

Si está cepillando material especialmente largo, se recomienda el uso de un apoyo adicional para el material.

Madera torcida, abombada y arqueada

Si ambos lados del material son muy rugosos o si el material está abombado, arqueado o torcido, la cepilladora puede no dar el resultado deseado. Idealmente, su material debe tener al menos

una cara o superficie nivelada antes de cepillarlo. La cepilladora funcionará mejor con materiales que hayan sido procesados con una empalmadora para producir una superficie plana. Si no tiene al menos una superficie plana ni una empalmadora, vea las recomendaciones siguientes.

PARA CEPILLAR MADERA TORCIDA

ADVERTENCIA: LA MADERA TORCIDA PUEDE ATASCAR LA CEPILLADORA. SI SE PRODUCE UNA ATASCO, APAGUE LA HERRAMIENTA, DESCONECTE LA FUENTE DE ELECTRICIDAD Y LEVANTE EL CARRO PARA LIBERAR EL MATERIAL DE LA CABEZA DE CORTE.



Si el material sólo está ligeramente doblado:

cepille ambos lados, alternando entre uno y otro hasta que alcance el espesor deseado.

PARA CEPILLAR MADERA ABOMBADA

Para obtener los mejores resultados posibles con madera abombada:

rompa el material a la mitad y cepille las dos piezas independientemente. Romper el material reduce la gravedad del abombamiento y permite que la máquina ofrezca mejores resultados. Debe tener presente que para lograr el espesor deseado debe eliminar más material en una pieza de madera abombada que en una tabla normal.



Si no es posible romper el material:

Cepille un lado del material hasta que quede plano y luego haga lo mismo con el otro lado.

NOTA: no gire la pieza hacia delante y hacia atrás entre cada pase como se recomienda en las instrucciones generales de cepillado.

PARA CEPILLAR MADERA ARQUEADA

Los rodillos de alimentación y la cabeza de corte de la cepilladora presionarán eliminando el arco del material conforme se va alimentando. No obstante, cuando el material salga de la cepilladora, la presión de los rodillos y de la cabeza de corte dejará de ejercerse, permitiendo que la madera vuelva a su forma arqueada. Para quitar el arqueado correctamente, use una empalmadora.

LOS RODILLOS DE ALIMENTACIÓN Y LA CABEZA DE CORTE ENDEREZARÁN LA MADERA PANDEADA ...

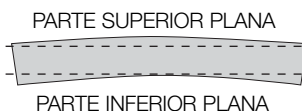
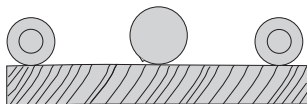

...PERO LA PANDEADURA VOLVERÁ DESPUÉS DE QUE SE CEPILLE LA MADERA

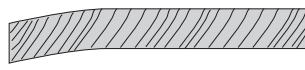

Cambio de las cuchillas de la cepilladora

⚠ ADVERTENCIA: DESCONECTE LA CEPILLADORA DE LA FUENTE DE ELECTRICIDAD ANTES DE INTENTAR CAMBIAR LAS CUCHILLAS O ACCEDER A ELLAS.

PARA CAMBIAR LAS CUCHILLAS DE LA CEPILLADORA

1. Use la llave en T para quitar los cuatro tornillos que están en la parte superior de la cepilladora.
2. Quite la tapa levantándola (Fig. 1) y déjela a un lado.
3. Quite las tres tuercas de mariposa que cierran la cubierta de polvo sobre la cabeza de corte.
4. Gire la tapa de polvo moviéndola hacia arriba de modo que la conexión redonda que se cierra con la carcasa del ventilador quede en posición abierta (Fig. 2).

FIG. 1

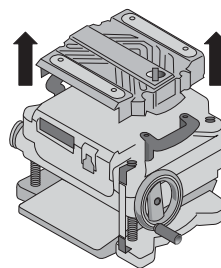

FIG. 2

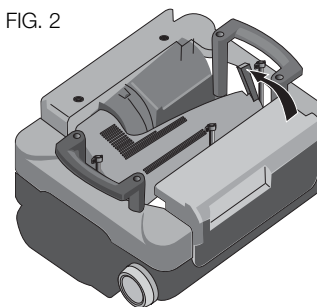

FIG. 3

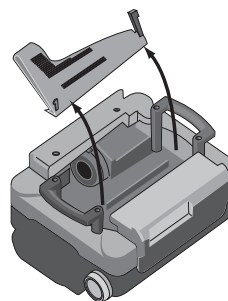

FIG. 4

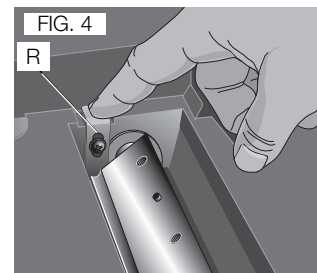

FIG. 5

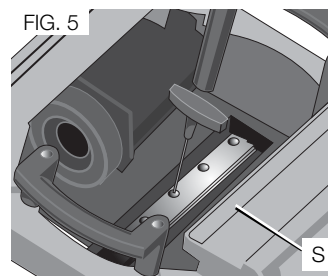
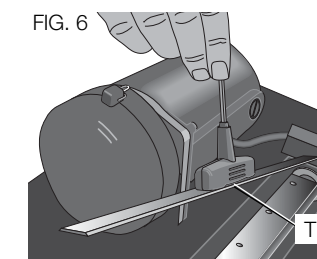

FIG. 6



5. Empuje la cubierta de polvo a la izquierda para liberarla de la carcasa del ventilador.
6. Quite la cubierta de polvo de la unidad (Fig. 3) y déjela a un lado.
7. La cabeza de corte queda expuesta. Si no se pueden ver los ocho tornillos de la abrazadera de la cabeza de corte, use un trozo de madera de desperdicio para girar cuidadosamente la cabeza de corte (Fig. 4) hasta que los tornillos estén accesibles y entre en su sitio la palanca de bloqueo de la cabeza de corte (R). Esto evitará que siga girando la cabeza de corte al cambiar las cuchillas.

⚠ ADVERTENCIA: MANTENGA LOS DEDOS SEPARADOS DE LA CABEZA DE CORTE EN TODO MOMENTO. USE LA HERRAMIENTA INCLUIDA PARA MANIPULAR LAS CUCHILLAS.

8. Use la llave en T para quitar los ocho tornillos de la abrazadera de las cuchillas y colóquelas en la charola para tornillos pequeños (S) que está en el panel frontal de la cepilladora (Fig. 5).
9. Use los imanes de la parte superior de la llave en T para atraer la abrazadera de las cuchillas y levántela para quitarla de la cabeza de corte. Deberá quedar expuesta una de las cuchillas.
10. Use el imán de la parte superior de la llave en T (Fig. 6) para atraer la cuchilla. Evite tocarla con los dedos.

Si sólo está desgastado un lado de las cuchillas:

1. Gire la cuchilla de modo que el lado afilado que no se ha usado cuelgue sobre el extremo de la cabeza de corte, donde va a cortar el material. Cuide de fijar los agujeros cuadrados de la cuchilla sobre los pernos que están integrados a la cabeza de corte.

2. Vuelva a colocar la abrazadera de la cuchilla sobre ésta. Cuide de alinear el extremo biselado de la abrazadera con el borde afilado de corte de la cuchilla. Si no están correctamente alineadas, la abrazadera no fijará correctamente la cuchilla.
3. Instale los tornillos en la abrazadera y apriételes firmemente.

Para acceder a las otras dos cuchillas:

1. Presione la palanca de bloqueo de la cabeza de corte (R) como se muestra en la Figura 4.
2. Use la pieza de madera de desperdicio para girar cuidadosamente hasta que se bloquee en su sitio mostrando otra abrazadera de cuchilla.
3. Siga el mismo procedimiento de cambio de cuchillas que se indica arriba.
4. Repita el procedimiento con la última cuchilla desgastada.

Después de instalar cuchillas nuevas:

1. Introduzca el lado redondo de la cubierta de polvo en la carcasa del ventilador y gírelo moviéndolo hacia abajo hasta que se bloquee en su sitio.
2. Coloque las tres tuercas de mariposa de vuelta en la cubierta.
3. Atornille la cubierta superior de la cepilladora nuevamente sobre la unidad.

NOTA: LA CEPILLADORA NO FUNCIONARÁ SI LA CUBIERTA SUPERIOR NO SE INSTALA CORRECTAMENTE.

MANTENIMIENTO

⚠ ADVERTENCIA: *para reducir el riesgo de lesiones corporales graves, apague la herramienta y desconéctela de la fuente de alimentación antes de realizar ajustes o de quitar o poner accesorios.*

Cambio de escobillas

La cepilladora está dotado de casquillos de escobilla (U) fuera del motor. Si hay que reemplazar las escobillas, empiece por comprar un juego nuevo en un centro de servicio DEWALT o con un concesionario autorizado para dar servicio a los productos DEWALT. Use solamente escobillas DEWALT idénticas.

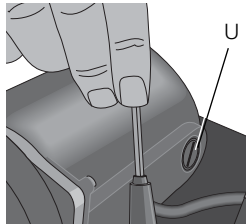

PARA REEMPLAZAR LAS ESCOBILLAS DE LA CEPILLADORA

1. Use la llave en T para quitar la cubierta superior y la rejilla que cubre las escobillas en la cepilladora.
2. Use un destornillador plano para desatornillar el casquillo de escobilla ubicado en la parte derecha trasera de la unidad (V).
3. Haga lo mismo con el casquillo de escobilla ubicado a la derecha del motor, dentro de la cubierta de la cepilladora.
4. Coloque las escobillas nuevas en los soportes.
5. después de instalar las escobillas, vuelva a colocar la cubierta superior y la rejilla que cubre las escobillas.
6. Antes de usar la cepilladora, haga funcionar la unidad durante 10 minutos para que se asienten las escobillas.

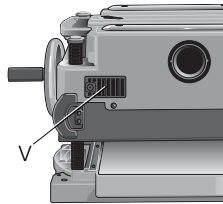

NOTA: si no es necesario reemplazar las escobillas existentes, cuide de reinstalarlas manteniendo la misma orientación que tenían.

Calibración de la escala de ajuste de la profundidad

La escala de ajuste de la profundidad (N) de la cepilladora está establecida de fábrica. Sin embargo, con un uso extendido, la escala de ajuste de la profundidad puede mostrar una medición inexacta. Para comprobar la escala de ajuste de la profundidad, cepille un trozo de madera de desperdicio y anote la medición de la escala. Mida el espesor acabado de la pieza. Si el espesor de la pieza no coincide con la lectura de la escala de ajuste de la profundidad, afloje los dos tornillos (W) del indicador rojo. Ajuste el puntero hacia arriba o hacia abajo hasta que su lectura coincida con el espesor acabado de la pieza. Vuelva a apretar los tornillos firmemente.

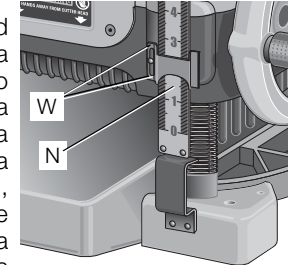

Mantenimiento de la base

Mantenga la mesa limpia y libre de aceite, grasa y brea. Trate la mesa con cera en pasta para ayudar a conservar su acabado liso.

Botón de restablecimiento del disyuntor

La cepilladora está dotado de un disyuntor de 18 amperes. Si la cepilladora se sobrecarga y deja de funcionar, apague y deje descansar la unidad durante 2 minutos y presione el botón de restablecimiento (X) antes de reanudar el trabajo.

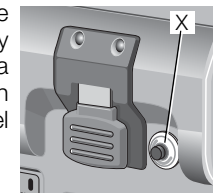

⚠ ADVERTENCIA: para evitar que la cepilladora se encienda inesperadamente si se activa el disyuntor y corta la electricidad, cerciórese de que el interruptor esté en posición OFF (apagado) antes de restablecer la electricidad.

NOTA: la sobrecarga del disyuntor es con frecuencia resultado de tener cuchillas desafiladas. Cambie las cuchillas periódicamente para evitar que se active el disyuntor. Compruebe las cuchillas antes de restablecer el disyuntor y continuar cepillando.

Consulte la Guía de solución de problemas, en la página 47, para obtener más información sobre la activación del disyuntor.

Reemplazo de la banda accionadora

Hay bandas accionadoras a su disposición con un costo adicional en los centros de servicio DEWALT autorizados. El reemplazo de la banda accionadora debe ser realizado por personal de servicio calificado.

Ventilador de expulsión de virutas

El ventilador de expulsión de virutas de la cepilladora debe limpiarse o librarse de restos periódicamente.

NOTA: APAGUE LA CEPILLADORA Y DESCONÉCTELA ANTES DE ACCEDER AL VENTILADOR DE EXPULSIÓN DE VIRUTAS.

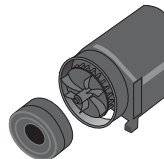

PARA ACCEDER AL VENTILADOR

1. Quite la cubierta superior de la cepilladora con la llave en T.
2. Quite la cubierta de polvo (Fig. 2 y 3) y déjela a un lado.
3. Quite los tornillos de alrededor de la carcasa del ventilador.
4. Quite la carcasa del ventilador y colóquela a un lado, tal como se muestra. El ventilador quedará descubierto para su limpieza.

Consulte la Guía de solución de problemas, en la página 47, para obtener más información.

⚠ ADVERTENCIA: cerciórese de instalar correctamente la carcasa del ventilador y arme la cubierta de polvo y la cubierta superior correctamente antes de volver a utilizar la cepilladora.

Accesorios

⚠ ADVERTENCIA: como otros accesorios fuera de los ofrecidos por DEWALT no han sido probados con este producto, el uso de tales accesorios con esta herramienta podría ser peligroso. Para reducir el riesgo de lesiones, sólo se deberían usar los accesorios recomendados por DEWALT con este producto.

Los accesorios recomendados para su herramienta están disponibles con un cargo adicional en su distribuidor o centro de servicio local.

Hay cuatro accesorios disponibles para la cepilladora DW735.

- DW7350 - Soporte móvil
- DW7351 - Mesas plegables
- DW7352 - Cuchillas de 13 pulgadas
- DW7353 - Accesorio de expulsión de virutas

Si necesita ayuda para conseguir estos accesorios, por favor póngase en contacto con DEWALT Industrial Tool Co., 701 East Joppa Road, Baltimore, MD 21286; llame al 1-800-4-DEWALT (1-800-433-9258), o vaya a www.dewalt.com

Mesas plegables para accesorios DW7351

⚠ ADVERTENCIA: por su propia seguridad, lea el manual de instrucciones de la herramienta antes de instalar las mesas. De no seguir estas advertencias podrían producirse lesiones personales y graves daños a la cepilladora y a los accesorios. Al darle servicio a esta herramienta, utilice únicamente refacciones idénticas. Haga que los cables de corriente dañados se reemplacen en un centro de servicios autorizado.

La mesa plegable DW7351 debe incluir:

- | | |
|-------------------|----------------|
| 2 mesas plegables | 4 tornillos de |
| 4 resortes | cabeza |
| 4 tornillos | 4 tuercas |
| | escalonados |

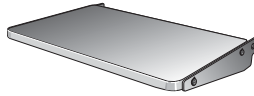

INSTALACIÓN Y CONFIGURACIÓN DEL MATERIAL DE LA BASE

1. Coloque la cepilladora en una mesa segura o un banco de trabajo. Coloque la cepilladora de modo que se pueda acceder desde abajo a las 3 o 4 pulgadas delanteras de la base.
2. Fije la parte posterior de la cepilladora a la mesa o banco con clavos o tornillos para evitar que se ladee o caiga.

⚠ ADVERTENCIA: la cepilladora podría ladearse o caer de la mesa si no está bien fijada del lado opuesto a aquél en el que se está instalando la mesa. Pueden producirse lesiones graves.

3. Coloque el resorte en el lado menor del tornillo escalonado.
4. Introduzca el extremo del tornillo con el resorte a su alrededor en el agujero mayor de un lado de la base.
5. Empuje el tornillo escalonado hasta el fondo por el agujero que está en la primera costilla de la parte inferior de la cepilladora. El resorte debería tocar la costilla ligeramente y la rosca debe aparecer del lado derecho de la costilla.
6. En la parte inferior de la cepilladora, use una llave para

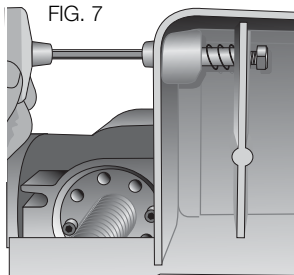

mantener la tuerca en su sitio mientras gira el tornillo escalonado para que entre en ella. La llave en T de la cepilladora se puede usar para girar el tornillo escalonado hasta que esté totalmente firme (Fig. 7).

7. Instale el tornillo más pequeño en el agujero menor con rosca que esté más abajo, a un lado de la base. Use la llave en T para apretar con firmeza ese tornillo (Fig. 8).
8. Presione el perno superior hasta que esté a nivel de la base y deslice el agujero superior de la mesa sobre el perno, liberando éste para que se bloqueen (Fig. 8, 9).
9. Para fijar la mesa a la parte trasera de la cepilladora, instale los tornillos y el resorte siguiendo el procedimiento antes detallado. Las mesas deberán ahora plegarse hacia arriba y hacia abajo sobre el tornillo superior y descansar en el inferior cuando estén en posición para cepillar.

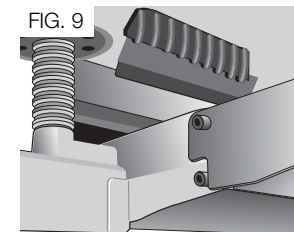
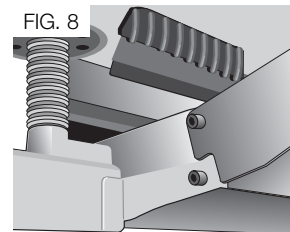

NOTA: para trasladar la cepilladora con las mesas, pliéguelas y cargue la unidad como lo recomienda el manual de la cepilladora.

⚠ ADVERTENCIA: por su propia seguridad, se recomienda que dos personas carguen esta máquina, o se podrían ocasionar lesiones graves.

PARA QUITAR LAS MESAS

1. Presione los tornillos con resorte de la base y deslice los dos extremos de la mesa hacia usted para que se liberen de los agujeros. Es recomendable usar la llave en T de la cepilladora para empujar los tornillos de modo que queden al nivel de la base, a fin de poder quitar las mesas fácilmente.
2. Deje los materiales (los tornillos escalonados y el tornillo pequeño de cabeza) en la base hasta que tenga necesidad de volver a instalar las mesas.

Reparaciones

Para garantizar la SEGURIDAD y la CONFIABILIDAD, deberán hacerse reparaciones, mantenimiento y ajustes de esta herramienta en los centros autorizados de servicio DEWALT u otras organizaciones autorizadas. Estas organizaciones prestan servicio a las herramientas DEWALT y emplean siempre refacciones legítimas DEWALT.

PARA REPARACIÓN Y SERVICIO DE SUS HERRAMIENTAS ELÉCTRICAS, FAVOR DE DIRIGIRSE AL CENTRO DE SERVICIO MÁS CERCANO

CULIACAN, SIN

Bldv.Emiliano Zapata 5400-1 Poniente
Col. San Rafael (667) 717 89 99

GUADALAJARA, JAL

Av. La Paz #1779 - Col. Americana Sector Juárez (33) 3825 6978

MEXICO, D.F.

Eje Central Lázaro Cárdenas No. 18
Local D, Col. Obrera (55) 5588 9377

MERIDA, YUC

Calle 63 #459-A - Col. Centro (999) 928 5038

MONTERREY, N.L.

Av. Francisco I. Madero 831 Poniente - Col. Centro (818) 375 23 13

PUEBLA, PUE

17 Norte #205 - Col. Centro (222) 246 3714

QUERETARO, QRO

Av. San Roque 274 - Col. San Gregorio (442) 2 17 63 14

SAN LUIS POTOSI, SLP

Av. Universidad 1525 - Col. San Luis (444) 814 2383

TORREON, COAH

Bldv. Independencia, 96 Pte. - Col. Centro (871) 716 5265

VERACRUZ, VER

Prolongación Díaz Mirón #4280 - Col. Remes (229) 921 7016

VILLAHERMOSA, TAB

Constitución 516-A - Col. Centro (993) 312 5111

PARA OTRAS LOCALIDADES:

Si se encuentra en México, por favor llame al (55) 5326 7100

Si se encuentra en U.S., por favor llame al

1-800-433-9258 (1-800 4-DEWALT)

Póliza de Garantía

IDENTIFICACIÓN DEL PRODUCTO:

Sello o firma del Distribuidor.

Nombre del producto: _____ Mod./Cat.: _____

Marca: _____ Núm. de serie: _____

(Datos para ser llenados por el distribuidor)

Fecha de compra y/o entrega del producto: _____

Nombre y domicilio del distribuidor donde se adquirió el producto:

Este producto está garantizado por un año a partir de la fecha de entrega, contra cualquier defecto en su funcionamiento, así como en materiales y mano de obra empleados para su fabricación. Nuestra garantía incluye la reparación o reposición del producto y/o componentes sin cargo alguno para el cliente, incluyendo mano de obra, así como los gastos de transportación razonablemente erogados derivados del cumplimiento de este certificado.

Español

Para hacer efectiva esta garantía deberá presentar su herramienta y esta póliza sellada por el establecimiento comercial donde se adquirió el producto, de no contar con ésta, bastará la factura de compra.

EXCEPCIONES.

Esta garantía no será válida en los siguientes casos:

- Cuando el producto se hubiese utilizado en condiciones distintas a las normales;
- Cuando el producto no hubiese sido operado de acuerdo con el instructivo de uso que se acompaña;
- Cuando el producto hubiese sido alterado o reparado por personas distintas a las enlistadas al final de este certificado.

Anexo encontrará una relación de sucursales de servicio de fábrica, centros de servicio autorizados y franquiciados en la República Mexicana, donde podrá hacer efectiva su garantía y adquirir partes, refacciones y accesorios originales.

Garantía limitada por tres años

DEWALT reparará, sin cargo, cualquier falla que surja de defectos en el material o la fabricación del producto, por hasta tres años a contar de la fecha de compra. Esta garantía no cubre fallas de las piezas causadas por su desgaste normal o abuso a la herramienta. Para mayores detalles sobre la cobertura de la garantía e información acerca de reparaciones realizadas bajo garantía, visítenos en www.dewalt.com o diríjase al centro de servicio más cercano. Esta garantía no aplica a accesorios o a daños causados por reparaciones realizadas o intentadas por terceros. Esta garantía le otorga derechos legales específicos, además de los cuales puede tener otros dependiendo del estado o la provincia en que se encuentre.

Además de la garantía, las herramientas DEWALT están cubiertas por:

1 AÑO DE SERVICIO GRATUITO

DEWALT mantendrá la herramienta y reemplazará las piezas gastadas por su uso normal, sin cobro, en cualquier momento durante un año a contar de la fecha de compra. Los artículos gastados por la clavadora, tales como la unidad de hoja y retorno del impulsador, no están cubiertas.

GARANTÍA DE REEMBOLSO DE SU DINERO POR 90 DÍAS

Si no está completamente satisfecho con el desempeño de su máquina herramienta, láser o clavadora DEWALT, cualquiera sea el motivo, podrá devolverlo hasta 90 días de la fecha de compra con su recibo y obtener el reembolso completo de su dinero – sin necesidad de responder a ninguna pregunta.

AMÉRICA LATINA: esta garantía no se aplica a los productos que se venden en América Latina. Para los productos que se venden en América Latina, debe consultar la información de la garantía específica del país que viene en el empaque, llamar a la compañía local o visitar el sitio Web a fin de obtener esa información.

REEMPLAZO GRATUITO DE LAS ETIQUETAS DE ADVERTENCIAS: si sus etiquetas de advertencia se vuelven ilegibles o faltan, llame al 1-800-4-DEWALT para que se le reemplacen gratuitamente.

DW735 13" THICKNESS PLANNER
SER. [REDACTED]

WARNING AVERTISSEMENT
FOR YOUR OWN SAFETY, READ INSTRUCTION MANUAL BEFORE OPERATING PLANNER, ALWAYS USE PROPER EYE AND RESPIRATORY PROTECTION, WHEN SERVICING, USE ONLY IDENTICAL REPLACEMENT PARTS, DO NOT EXPOSE TO RAIN OR USE IN DAMP LOCATIONS. À TITRE PRÉVENTIF, LIRE LE GUIDE D'UTILISATION, NE PAS EXPOSER À LA PLUIE ET NE PAS UTILISER DANS LES EMPLACEMENTS HUMIDES.

DEWALT INDUSTRIAL TOOL CO.
36 EAST JOPPA ROAD, BALLTOWNE MD, 21038 USA
FOR SERVICE INFORMATION, CALL 1-800-4-DEWALT www.DEWALT.com

WARNING
KEEP HANDS AWAY FROM CUTTER HEAD



DEWALT WARNING DO NOT OPERATE MACHINE WITHOUT DUST HOSE ADAPTOR ATTACHED. SERIOUS INJURY MAY RESULT.

WARNING
KEEP HANDS AWAY FROM CUTTER HEAD



WARNING
KEEP HANDS AWAY FROM CUTTER HEAD



WARNING TO REDUCE THE RISK OF INJURY, USER MUST READ INSTRUCTION MANUAL BEFORE OPERATING PLANNER. ALWAYS WEAR EYE PROTECTION AND DUST MASK IF NECESSARY. KEEP HANDS 6" AWAY FROM MOTOR CARTRIDGE WHEN FEEDING WORK PIECE. NEVER MAKE CUTTER BLADE REPLACEMENT OR ANY OTHER REPAIRS. ADJUSTMENTS WITH UNIT PLUGGED IN. MAKE CERTAIN THAT THE SWITCHES IN THE OFF POSITION BEFORE CONNECTING PLUG TO A POWER SOURCE. BE SURE THAT THE CUTTER BLADES ARE MOUNTED AS DESCRIBED IN THE INSTRUCTION MANUAL AND CHECK THAT ALL BOLTS ARE PROPERLY TIGHTENED BEFORE CONNECTING UNIT TO POWER SOURCE, TO AVOID INJURY. NEVER ROTATE THE CUTTER HEAD BRIVELY BY YOUR HANDS. KEEP GUARDS IN PLACE AND IN GOOD WORKING ORDER. STAY ALERT - NEVER OPERATE THE UNIT WHEN TIRED OR UNDER THE INFLUENCE OF DRUGS, ALCOHOL, OR MEDICATION. DO NOT USE IN DANGEROUS ENVIRONMENTS. DO NOT USE NEAR FLAMMABLE SUBSTANCES. IN DAMP OR WET LOCATIONS, OR EXPOSE TO RAIN, NEVER PLANE MATERIAL WHICH IS SHORTER THAN 12 INCHES. DO NOT WEAR GLOVES, RINGETS, JEWELRY, OR LOOSE CLOTHING. SOME WOOD CONTAINS PRESERVATIVES SUCH AS COPPER, CHROMIUM, ARSENATE LOCAL WHICH CAN BE TOXIC. WHEN PLANING THESE MATERIALS EXTRA CARE SHOULD BE TAKEN TO AVOID INHALATION AND MINIMIZE SKIN CONTACT.

WARNING
DO NOT OPERATE MACHINE WITHOUT DUST HOSE ADAPTOR ATTACHED. FAILURE TO ATTACH THIS COMPONENT MAY RESULT IN CONTACT WITH THE EXPOSED FAN WHICH COULD CAUSE SERIOUS INJURY. CHIPS ARE EJECTED AT A HIGH VELOCITY. KEEP HANDS AND FACE CLEAR OF OPENING.



Información Técnica

DW735
Tensión de alimentación: 120 V AC ~
Consumo de corriente: AC 15 A
Frecuencia de alimentación: 60 Hz
Potencia nominal: 1674 W
Rotación sin carga: 10 000/min

SOLAMENTE PARA PROPÓSITO DE MÉXICO:
IMPORTADO POR: BLACK & DECKER S.A. DE C.V.
AVENIDA ANTONIO DOVALI JAIME, # 70 TORRE B PISO 9
COLONIA LA FE, SANTA FÉ
CÓDIGO POSTAL : 01210
DELEGACIÓN ALVARO OB REGÓN
MÉXICO D.F.
TEL. (52) 555-326-7100
R.F.C.: BDE810626-1W7

Para servicio y ventas consulte
"HERRAMIENTAS ELECTRICAS"
en la sección amarilla.



Español

Guía de solución de problemas

SI LA UNIDAD NO FUNCIONA, REVISE PARA VER:

- si la unidad está conectada.
- si la cubierta de polvo está en su lugar correcto.
- si la cubierta superior está en su lugar correcto .
- si es necesario restablecer el disyuntor.

SI EL MATERIAL NO SE ALIMENTA ADECUADAMENTE, REVISE PARA VER SI HAY:

- exceso de obstrucción en la cubierta para polvo.
- exceso de aceite o restos en los rodillos de alimentación.
- material excesivamente torcido, abombado o pandeado.
- una cinta accionadora rota.

SI NO SE EXPULSAN LAS VIRUTAS DE LA PARTE POSTERIOR DE LA UNIDAD COMPRUEBE:

- si la cubierta de polvo está en su lugar correcto.
- si la cubierta de polvo y el ventilador están tapados u obstruidos.

SI SE ACTIVA EL DISYUNTOR:

- compruebe que las cuchillas no estén desafiladas. Las cuchillas desafiladas pueden causar una sobrecarga del motor.
- reduzca la profundidad del corte. Un corte demasiado agresivo puede causar una sobrecarga del motor.
- baje la velocidad de alimentación a 14 pies/min. Una reducción en la velocidad de alimentación reducirá la carga del motor y evitará que se active el disyuntor

SI EL DISYUNTOR DEL CIRCUITO (DE LA CASA O DEL TALLER) SE ACTIVA REPETIDAS VECES:

- desconecte o apague los otros servicios que compartan el circuito de la cepilladora O BIEN use la cepilladora en otro circuito donde esté sola.
- compruebe que las cuchillas no estén desafiladas. Las cuchillas desafiladas pueden causar una sobrecarga del motor.
- reduzca la profundidad del corte. Un corte demasiado agresivo puede causar una sobrecarga del motor.
- baje la velocidad de alimentación a 14 pies/min. Una reducción en la velocidad de alimentación reducirá la carga del motor y evitará que se active el disyuntor.

NOTA: incluso bajo condiciones de carga normales, otras cargas eléctricas en el mismo circuito pueden ocasionar que se active el disyuntor.

DEWALT Industrial Tool Co., 701 East Joppa Road, Baltimore, MD 21286 (DEC11) Part # N130971 DW735
Copyright © 2003, 2004, 2005, 2009, 2011 DEWALT

The following are trademarks for one or more DEWALT power tools: the yellow and black color scheme; the “D” shaped air intake grill; the array of pyramids on the handgrip; the kit box configuration; and the array of lozenge-shaped humps on the surface of the tool.